

geldig vanaf 04/2022



D22

Prijslijst distributie

ACO

	■ Afvoergoten	6	
ACO House & Garden Afwatering voor tuin, terras en oprit	■ Afvoerputten	25	1
	■ Buffering en infiltratie	30	
	■ Grindstabilisatiematten - Gras- en grinddallen	33	
ACO Douche Designafwatering voor de inloofdouche en de sanitaire ruimte	■ Douchegoten	38	2
	■ Afvoerputten	44	
ACO Inox Afwatering voor grootkeukens en balkonafvoeren	■ Hygiënische afvoerputten voor grootkeukens	52	3
	■ Balkon- en garageafvoeren	53	
ACO Cover Deksels	■ Tegeldeksels	56	4
	■ Traanplaatdeksels	59	
	■ Klinkerdeksels	60	
	■ Deksels uit gietijzer	62	
ACO Passavant Afscheiders en afwatering voor industrie- en utiliteitsbouw	■ Afvoerkolken voor parking en kelder	66	5
	■ Straatkolken	67	
	■ Kelderdompelpompen	68	
	■ Vetafscheiders	70	
	■ Olie-afscheiders	73	
ACO Windows Licht en verluchting in kelders	■ Kelderlichtschachten	76	6
	■ Ramen en raamkaders met venster	80	
	■ Verluchtingsschachten	83	
Index		84	7

1

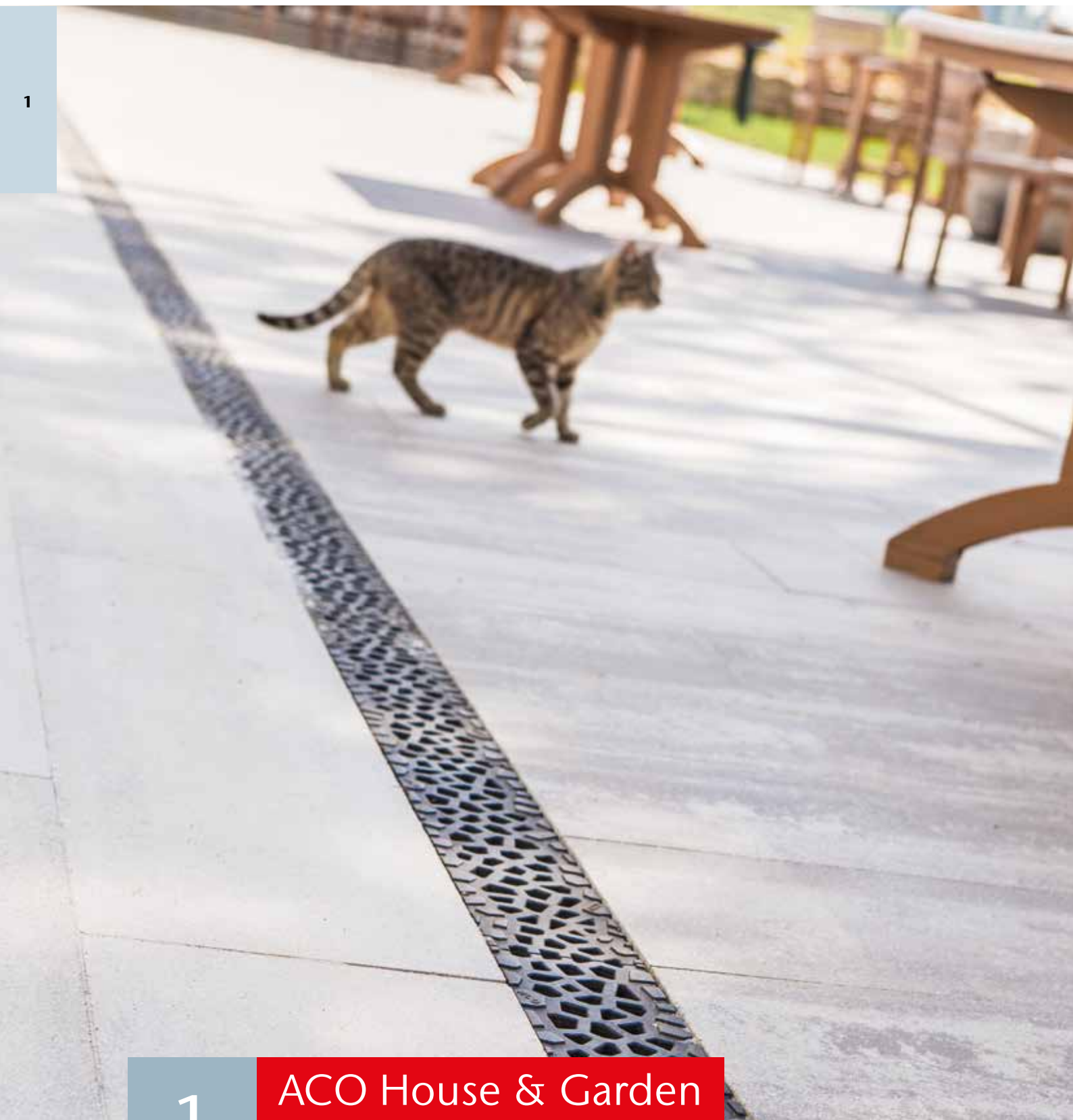

1

ACO House & Garden

Afwatering voor tuin, terras en oprit

ACO House & Garden – Afwatering voor tuin, terras en oprit

		Euroline 100	6
		Euroline 60	8
		Euroline 100 Harmony	10
		Euroline 100 Discreet 65 Inox	12
		Euroline 100 Discreet 105 Inox	13
		Euroline 60 Discreet 40 Inox	14
		Euroline Discreet Inox BFL	15
Afvoergoten	Nieuw	Highline	16
	Nieuw	Slimline	17
		Gala-G100	18
		Homeline	20
	Nieuw	Large	21
		Galaline	22
		Multidrain	23
		Renovatieroosters	24
		Bluestone	25
Afvoerputten		Europoint	26
		EKO Garage & Garden	28
		CleanBox	29
		Infiltration Line	30
Buffering en infiltratie		Infiltra 2.0	31
		Gully	32
Gras- en grinddallen - Grindstabilisatiematten		Area	33
		Gravel Fix®	34
	Nieuw	Gravel Grid	35

Euroline 100

Productvoordelen

- Gootelement uit polyesterbeton met V-doorsnede voor optimale doorstroming
- Met schroefloos verankerd rooster
- Keuze uit 7 roosterdesigns: Galva, Antraciet, Natural Grey, Shadow Grey, Inox, Voronoi & Gietijzer

- Belastingklasse A 15 tot B 125
- Afvoergoot met een inbouwhoogte van 10 cm
- Inloopdoorsnedes
 - Galva, Antraciet, Natural & Shadow Grey: 468 cm²/m
 - Inox: 440 cm²/m
 - Voronoi: 447 cm²/m
 - Gietijzer: 470 cm²/m

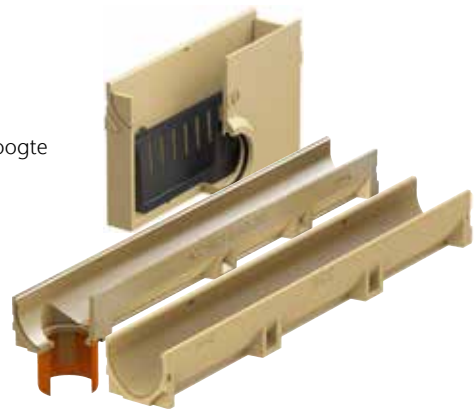

Beschrijving	Bouw- lengte [cm]	Binnen- breedte [cm]	Bouw- breedte [cm]	Bouw- hoogte [cm]	Gewicht [kg]	VPE [stk]	Art. nr.	Prijs/ Stk. [EUR]
--------------	-------------------------	----------------------------	--------------------------	-------------------------	-----------------	--------------	----------	-------------------------

Euroline 100 Galva - Gootelementen met sleufrooster uit verzinkt staal, klasse A 15

	Afvoergoot	100,0	10,0	11,8	9,7	8,3	60	38700	24,90
		50,0	10,0	11,8	9,7	4,3	60	38702	22,30
	Afvoergoot met ingegoten uitloopopening Ø 110 mm	100,0	10,0	11,8	9,7	8,5	60	38701	45,70
	Zandvanger met geïntegreerde lippendichting Ø 110 mm, emmer, PP zwart	50,0	10,0	11,8	30,0	11,3	12	38703	117,80

Euroline 100 Antraciet - Gootelementen met sleufrooster uit verzinkt staal, antraciet gepoederlakt, klasse A 15

	Afvoergoot	100,0	10,0	11,8	9,7	8,3	60	409972	46,20
		50,0	10,0	11,8	9,7	4,3	60	409974	39,40
	Afvoergoot met ingegoten uitloopopening Ø 110 mm	100,0	10,0	11,8	9,7	8,5	60	409973	66,10
	Zandvanger met geïntegreerde lippendichting Ø 110 mm, emmer, PP zwart	50,0	10,0	11,8	30,0	11,3	12	409975	135,20

Euroline 100 Natural Grey - Gootelementen met sleufrooster uit verzinkt staal, natural grey gepoederlakt, klasse A 15

	Afvoergoot	100,0	10,0	11,8	9,7	8,3	60	445322	46,20
		50,0	10,0	11,8	9,7	4,3	60	445324	39,40
	Afvoergoot met ingegoten uitloopopening Ø 110 mm	100,0	10,0	11,8	9,7	8,5	60	445323	66,10
	Zandvanger met geïntegreerde lippendichting Ø 110 mm, emmer, PP zwart	50,0	10,0	11,8	30,0	11,3	12	445325	135,20

Euroline 100 Shadow Grey - Gootelementen met sleufrooster uit verzinkt staal, shadow grey gepoederlakt, klasse A 15

	Afvoergoot	100,0	10,0	11,8	9,7	8,3	60	445357	46,20
		50,0	10,0	11,8	9,7	4,3	60	445359	39,40
	Afvoergoot met ingegoten uitloopopening Ø 110 mm	100,0	10,0	11,8	9,7	8,5	60	445358	66,10
	Zandvanger met geïntegreerde lippendichting Ø 110 mm, emmer, PP zwart	50,0	10,0	11,8	30,0	11,3	12	445360	135,20

Beschrijving	Bouw- lengte [cm]	Binnen- breedte [cm]	Bouw- breedte [cm]	Bouw- hoogte [cm]	Gewicht [kg]	VPE [stk]	Art. nr.	Prijs/ Stk. [EUR]	
Euroline 100 Inox - Gootelementen met lengtestaafrooster uit inox, klasse A 15									
	Afvoergoot	100,0	10,0	11,8	9,8	10,0	60	407397	122,70
		50,0	10,0	11,8	9,8	5,1	60	407399	84,60
	Afvoergoot met ingegoten uitloopopening Ø 110 mm	100,0	10,0	11,8	9,8	10,2	60	407396	141,70
	Zandvanger met geïntegreerde lippen dichting Ø 110 mm, emmer, PP zwart	50,0	10,0	11,8	30,1	12,0	12	407400	177,10
Euroline 100 Voronoi - Gootelementen met designrooster uit gietijzer, klasse B 125									
	Afvoergoot met voorvorming voor verticale uitloop Ø 110 mm	100,0	9,8	11,8	10,2	12,3	36	307048-36	76,20
Euroline 100 Voronoi - Designrooster uit gietijzer									
	Rooster	50,0	11,8	11,8		2,9	307040	31,80	
Euroline 100 Gietijzer - Gootelementen met sleufrooster uit gietijzer, klasse B 125									
	Afvoergoot	100,0	10,0	11,8	10,2	11,8	60	38705	68,60
		50,0	10,0	11,8	10,2	6,0	60	38707	55,00
	Afvoergoot met ingegoten uitloopopening Ø 110 mm	100,0	10,0	11,8	10	11,6	60	38706	88,20
	Zandvanger met geïntegreerde lippen dichting Ø 110 mm, emmer, PP zwart	50,0	10,0	11,8	30,3	13,0	12	38708	150,30
Toebehoren									
	Eindplaat, inkortbaar			11,8	9,7	0,4	50	413183	8,70
	Eindplaat met uitloop Ø 110 mm			11,8	15,0	0,5	7	38505	24,30
	Geurafsluiter/bladvanger vr. goot (2-delig)			8,7		0,1	1666	20,80	
	Geurafsluiter voor zandvanger			10,0		0,2	1684	33,90	
	Roosterhaken voor het uitnemen van roosters (set van 2 stuks) (a)					0,22	445612	21,30	
	Voegmassa voor het afdichten van gootnaden					0,3	74520	18,80	

(a) Bestel bij het Euroline inox lengtestaafrooster met fijne roosteropeningen de set CR002 in plaats van 445612.

Euroline 60



1

Productvoordelen

- Gootelement uit polyesterbeton
- Met schroefloos verankerd rooster
- Keuze uit 7 roosterdesigns: Galva, Antraciet, Natural Grey, Shadow Grey, Inox, Voronoi & Gietijzer

- Belastingklasse A 15 tot B 125
- Afvoergoot met een inbouwhoogte van 6 cm
- Inloopdoornedes
 - Galva, Antraciet, Natural & Shadow Grey: 468 cm²/m
 - Inox: 440 cm²/m
 - Voronoi: 447 cm²/m
 - Gietijzer: 470 cm²/m



Beschrijving	Bouw- lengte [cm]	Binnen- breedte [cm]	Bouw- breedte [cm]	Bouw- hoogte [cm]	Gewicht [kg]	VPE [stk]	Art. nr.	Prijs/ Stk. [EUR]
Euroline 60 Galva - Gootelementen met sleufrooster uit verzinkt staal, klasse A 15								
 Afvoergoot	100,0	10,0	11,8	5,7	6,3	60	416922	24,90
Afvoergoot met ingegoten uitloopopening Ø 110 mm	100,0	10,0	11,8	5,7	6,4	60	416923	45,70
Euroline 60 Antraciet - Gootelementen met sleufrooster uit verzinkt staal, antraciet gepoederlakt, klasse A 15								
 Afvoergoot	100,0	10,0	11,8	5,7	6,3	60	416924	46,20
Afvoergoot met ingegoten uitloopopening Ø 110 mm	100,0	10,0	11,8	5,7	6,4	60	416925	66,10
Euroline 60 Natural Grey - Gootelementen met sleufrooster uit verzinkt staal, natural grey gepoederlakt, klasse A 15								
 Afvoergoot	100,0	10,0	11,8	5,7	6,3	60	445326	46,20
Afvoergoot met ingegoten uitloopopening Ø 110 mm	100,0	10,0	11,8	5,7	6,4	60	445327	66,10
Euroline 60 Shadow Grey - Gootelementen met sleufrooster uit verzinkt staal, shadow grey gepoederlakt, klasse A 15								
 Afvoergoot	100,0	10,0	11,8	5,7	6,3	60	445361	46,20
Afvoergoot met ingegoten uitloopopening Ø 110 mm	100,0	10,0	11,8	5,7	6,4	60	445362	66,10



Art. nr. 416922

Beschrijving	Bouw- lengte [cm]	Binnen- breedte [cm]	Bouw- breedte [cm]	Bouw- hoogte [cm]	Gewicht [kg]	VPE [stk]	Art. nr.	Prijs/ Stk. [EUR]
--------------	-------------------------	----------------------------	--------------------------	-------------------------	-----------------	--------------	----------	-------------------------

Euroline 60 Inox - Gootelementen met lengtestaafrooster uit inox, klasse A 15

 Afvoergoot	100,0	10,0	11,8	5,8	8,2	60	416928	122,70
Afvoergoot met ingegoten uitloopopening Ø 110 mm	100,0	10,0	11,8	5,8	8,3	60	416929	141,70





Euroline 60 Voronoi - Gootelementen met designrooster uit gietijzer, klasse B 125

 Afvoergoot met voorvorming voor verticale uitloop Ø 110 mm	100,0	9,8	11,8	6,2	10,4	54	307047	76,20
---	-------	-----	------	-----	------	----	--------	-------

Euroline 60 Gietijzer - Gootelementen met sleufrooster uit gietijzer, klasse B 125

 Afvoergoot	100,0	10,0	11,8	6,0	9,0	60	416926	68,60
Afvoergoot met ingegoten uitloopopening Ø 110 mm	100,0	10,0	11,8	6,0	9,1	60	416927	88,20

Toebehoren

 Eindplaat			11,8	5,7	0,2		810200	6,90
 Eindplaat met uitloop Ø 50 mm			11,8	8	0,3		416981	11,90
 Geurafsluiter/bladvanger vr. goot (2-delig) (b)			8,7		0,1		1666	20,80
 Roosterhaken voor het uitnemen van roosters (set van 2 stuks) (a)					0,22		445612	21,30
 Voegmassa voor het afdichten van gootnaden					0,3		74520	18,80

(a) Bestel bij het Euroline inox lengtestaafrooster met fijne roosteropeningen de set CR002 in plaats van 445612.
(b) Bestel bij de Euroline 60 Inox geurafsluiter 132493.

Euroline 100 Harmony

1

Productvoordelen

- Gootelement uit polyesterbeton met V-doorsnede voor optimale doorstroming
- Met schroefloos verankerd rooster in de kleur van het buitenschrijnwerk en in harmonie met moderne verhardingen

- Belastingklasse A 15 tot B 125
- Afvoergoot met een inbouwhoogte van 10 cm
- Roosters zijn ook los verkrijgbaar
- Beschikbaar in 6 kleuren
- Op aanvraag beschikbaar met Euroline 60 afvoergoten
- Inloopdoorsnede:
 - Galva: 468 cm²/m
 - Gietijzer: 470 cm²/m

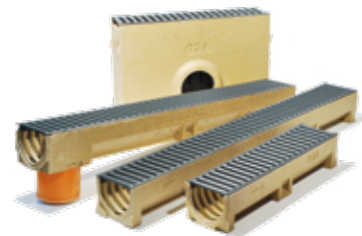







Beschrijving	Bouw-	Art. nr. per RAL-kleur						Prijs/
	lengte						Stk.	
	[cm]						[EUR]	
Gootelementen met sleufrooster uit gepoederlakt verzinkt staal, klasse A 15								
Afvoergoot	100,0	38700- RAL7016	38700- RAL7021	38700- RAL7023	38700- RAL7030	38700- RAL7035	38700- RAL9001	61,10
	50,0	38702- RAL7016	38702- RAL7021	38702- RAL7023	38702- RAL7030	38702- RAL7035	38702- RAL9001	50,40
Afvoergoot met ingegoten verticale uitloopopening Ø 110 mm	100,0	38701- RAL7016	38701- RAL7021	38701- RAL7023	38701- RAL7030	38701- RAL7035	38701- RAL9001	80,70
Zandvanger met geïntegreerde lippendichting Ø 110 mm, vuilvangemmer, PP zwart	50,0	38703- RAL7016	38703- RAL7021	38703- RAL7023	38703- RAL7030	38703- RAL7035	38703- RAL9001	145,90
Sleufrooster uit gepoederlakt verzinkt staal (zonder gootelement), klasse A 15								
Rooster	100,0	38516- RAL7016	38516- RAL7021	38516- RAL7023	38516- RAL7030	38516- RAL7035	38516- RAL9001	35,20
	50,0	38517- RAL7016	38517- RAL7021	38517- RAL7023	38517- RAL7030	38517- RAL7035	38517- RAL9001	28,20
Gootelementen met sleufrooster uit gepoederlakt gietijzer, klasse B 125								
Afvoergoot	100,0	38705- RAL7016	38705- RAL7021	38705- RAL7023	38705- RAL7030	38705- RAL7035	38705- RAL9001	138,70
	50,0	38707- RAL7016	38707- RAL7021	38707- RAL7023	38707- RAL7030	38707- RAL7035	38707- RAL9001	90,00
Afvoergoot met ingegoten verticale uitloopopening Ø 110 mm	100,0	38706- RAL7016	38706- RAL7021	38706- RAL7023	38706- RAL7030	38706- RAL7035	38706- RAL9001	158,50
Zandvanger met geïntegreerde lippendichting Ø 110 mm, vuilvangemmer, PP zwart	50,0	38708- RAL7016	38708- RAL7021	38708- RAL7023	38708- RAL7030	38708- RAL7035	38708- RAL9001	185,50
Sleufrooster uit gepoederlakt gietijzer (zonder gootelement), klasse B 125								
Rooster	50,0	38512- RAL7016	38512- RAL7021	38512- RAL7023	38512- RAL7030	38512- RAL7035	38512- RAL9001	56,10



Art. nr. 38700-RAL7035



Art. nr. 38705-RAL7021

	Beschrijving	Bouw- breedte [cm]	Bouw- hoogte [cm]	Gewicht [kg]	VPE [stk]	Art. nr.	Prijs/ Stk. [EUR]
Toebehoren							
	Eindplaat, inkortbaar	11,8	9,7	0,4	50	413183	8,70
	Eindplaat met uitloop Ø 110 mm	11,8	15,0	0,5	7	38505	24,30
	Geurafsluiter/bladvanger vr. goot (2-delig)	8,7		0,1		1666	20,80
	Geurafsluiter voor zandvanger	10,0		0,2		1684	33,90
	Roosterhaken voor het uitnemen van roosters (set van 2 stuks)			0,22		445612	21,30
	Voegmassa voor het afdichten van gootnaden			0,3		74520	18,80

Euroline 100 Discreet 65 Inox

Productvoordelen

- Gootelement uit polyesterbeton met V-doorsnede voor optimale doorstroming
- Met excentrisch opzetstuk uit inox voor een verfijnde look

- Belastingklasse A 15
- Sleufgoot met een inbouwhoogte van 17,5 cm
- Vrije sleufhoogte 6,5 cm
- Vrije sleufbreedte 1,0 cm
- Inloopdoorsnede: 93 cm²/m

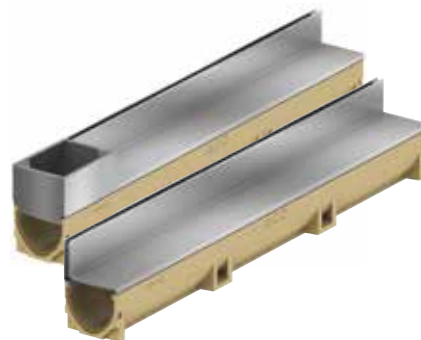

Beschrijving	Bouw- lengte [cm]	Binnen- breedte [cm]	Bouw- breedte [cm]	Bouw- hoogte [cm]	Gewicht [kg]	VPE [stk]	Art. nr.	Prijs/ Stk. [EUR]
Gootelementen met opzetstuk								
Gootelement met excentrisch opzetstuk uit inox	100,0	10,0	11,80	17,50	10,9	30	416920	119,50
Gootelement met voorvorming ø 110 mm en excentrisch opzetstuk (85 cm) met toegangsluik (15 cm) uit inox (a)	100,0	10,0	11,80	17,50	12,3	30	416921	183,90
Gootelementen met opzetstuk en hoekopzetstuk								
Gootelement met excentrisch opzetstuk (85 cm) en lange hoek (15 cm)	100,0	10,0	11,80	17,50	12,9		446724.SET	222,10
Gootelement met excentrisch opzetstuk (85 cm) en korte hoek (15 cm)	100,0	10,0	11,80	17,50	12,6		446725.SET	220,90
2 gootelementen met 2 excentrische opzetstukken (85 cm) en lange hoek (15 cm)	200,0	10,0	11,80	17,50	24,9		446071.SET	324,00
2 gootelementen met 2 excentrische opzetstukken (85 cm) en korte hoek (15 cm)	200,0	10,0	11,80	17,50	24,6		446072.SET	322,70

Toebehoren zie pagina 13

Hoeken uitgelegd

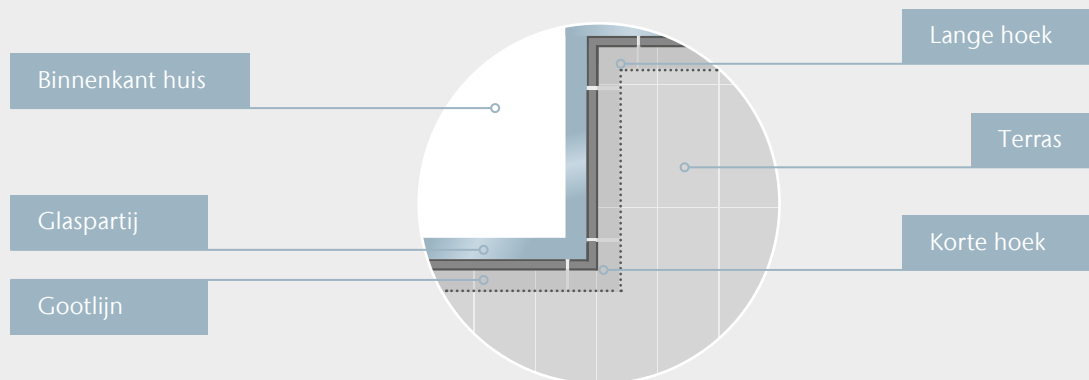

(a) Vrije sleufhoogte van het (te betegelen) deksel van het toegangsluik: 7,5 cm.





Euroline 100 Discreet 105 Inox

Productvoordelen

- Gootelement uit polyesterbeton met V-doorsnede voor optimale doorstroming
- Met excentrisch opzetstuk uit inox voor een verfijnde look

- Belastingsklasse A 15
- Sleufgoot met een inbouwhoogte van 21,5 cm
- Vrije sleufhoogte 10,5 cm
- Vrije sleufbreedte 1,0 cm
- Inloopdoorsnede: 93 cm²/m



Beschrijving	Bouw- lengte [cm]	Binnen- breedte [cm]	Bouw- breedte [cm]	Bouw- hoogte [cm]	Gewicht [kg]	VPE [stk]	Art. nr.	Prijs/ Stk. [EUR]
Gootelementen met opzetstuk								
Gootelement met excentrisch opzetstuk uit inox	100,0	10,0	11,8	21,5	12,9	24	447060	143,40
Gootelement met voorvorming Ø 110 mm en excentrisch opzetstuk (85 cm) met toegangsluik (15 cm) uit inox (a)	100,0	10,0	11,8	21,5	14,0	24	447061	227,80
Gootelementen met opzetstuk en hoekopzetstuk								
Gootelement met excentrisch opzetstuk (85 cm) en lange hoek (15 cm)	100,0	10,0	11,8	21,5	13,4		446726.SET	253,30
Gootelement met excentrisch opzetstuk (85 cm) en korte hoek (15 cm)	100,0	10,0	11,8	21,5	12,9		446727.SET	252,00
2 gootelementen met 2 excentrische opzetstukken (85 cm) en lange hoek (15 cm)	200,0	10,0	11,8	21,5	25,6		446073.SET	357,60
2 gootelementen met 2 excentrische opzetstukken (85 cm) en korte hoek (15 cm)	200,0	10,0	11,8	21,5	25,1		446074.SET	356,40
Toebehoren								
 Eindplaat, inkortbaar			11,8	9,7	0,4	50	413183	8,70
 Eindplaat met uitloop Ø 110 mm			11,8	15,0	0,5	7	38505	24,30
 Geurafsluiter/bladvanger vr. goot (3-delig)			11,0		0,1		3428	22,40
 Inox haakjes om het deksel van een toegangsluik uit te nemen (set van 2 stuks)					0,03		CR002	5,30
 Voegmassa voor het afdichten van gootnaden					0,3		74520	18,80

(a) Vrije sleufhoogte van het (te betegelen) deksel van het toegangsluik: 11,8 cm.

Euroline 60 Discreet 40 Inox





1

Productvoordelen

- Gooitelement uit polyesterbeton
- Met excentrisch opzetstuk uit inox voor een verfijnde look

- Belastingklasse A 15
- Sleufgoot met een inbouwhoogte van 10,8 cm
- Vrije sleufhoogte 4,0 cm
- Vrije sleufbreedte 1,0 cm
- Inloopdoorsnede: 93 cm²/m



Beschrijving	Bouw- lengte [cm]	Binnen- breedte [cm]	Bouw- breedte [cm]	Bouw- hoogte [cm]	Gewicht [kg]	VPE [stk]	Art. nr.	Prijs/ Stk. [EUR]
Gooitelementen met opzetstuk								
Gooitelement met excentrisch opzetstuk uit inox	100,0	10,0	11,80	10,8	8,3	42	416918	105,40
Gooitelement met voorvorming ø 110 mm en excentrisch opzetstuk (85 cm) met toegangsluik (15 cm) uit inox (a)	100,0	10,0	11,80	10,8	8,5	42	416919	170,00
Gooitelementen met opzetstuk en hoekopzetstuk								
Gooitelement met excentrisch opzetstuk (85 cm) en lange hoek (15 cm)	100,0	10,0	11,80	10,8	8,8		446722.SET	210,80
Gooitelement met excentrisch opzetstuk (85 cm) en korte hoek (15 cm)	100,0	10,0	11,80	10,8	8,6		446723.SET	210,00
2 gootelementen met 2 excentrische opzetstukken (85 cm) en lange hoek (15 cm)	200,0	10,0	11,8	10,8	16,8		446069.SET	310,00
2 gootelementen met 2 excentrische opzetstukken (85 cm) en korte hoek (15 cm)	200,0	10,0	11,8	10,8	16,6		446070.SET	308,70
Toebehoren								
 Eindplaat			11,8	5,7	0,2		810200	6,90
 Eindplaat met uitloop Ø 50 mm			11,8	8	0,3		416981	11,90
 Geurafsluiter/bladvanger vr. goot (3-delig)			11,0		0,1		3428	22,40
 Inox haakjes om het deksel van een toegangsluik uit te nemen (set van 2 stuks)					0,03		CR002	5,30
 Voegmassa voor het afdichten van gootnaden					0,3		74520	18,80

(a) Vrije sleufhoogte van het (te betegelen) deksel van het toegangsluik: 5,0 cm







Euroline Discreet Inox BFL

Productvoordelen

- Tussenelement uit inox voor het concept van drempelloos wonen, "Barrier-free Living" (BFL)
- Voor de opvang van druiptwater komend uit de raamprofielen, secundaire afwatering
- Tussenelementen zijn perfect inkortbaar

- Te gebruiken met de **Euroline 100 Discreet 65 Inox, Euroline 60 Discreet 40 Inox of de Euroline 100 Discreet 105 Inox sleufgoot, primaire afwatering**
- Element wordt tussen goot (onderbouw) en opzetstuk (bovenbouw) geplaatst en maakt dat de EPDM van onder de raamprofielen perfect in de goot valt
- Maximaal 3 tussenelementen op mekaar te voorzien
- Elk extra tussenelement verhoogt de opbouwstructuur met 27 mm



Beschrijving	Bouw- lengte [cm]	Binnen- breedte [cm]	Totale hoogte [cm]	Bouw- hoogte [cm]	Gewicht [kg]	VPE [stk]	Art. nr.	Prijs/ Stk. [EUR]
Tussenelement uit inox								
Tussenelement uit inox	100	11,7	4,05	2,70	1,5	36	445962	71,50
Toebehoren								
	Eindplaat voor Euroline 100 Discreet 65 Inox en Euroline 100 Discreet 105 Inox				0,2		445961	28,20
	Eindplaat voor Euroline 60 Discreet 40 Inox				0,2		445960	27,10
	Geurafsluiter/bladvanger vr. goot (3-delig)		11,0		0,1		3428	22,40
	Inox haakjes om het deksel van een toegangsluik uit te nemen (set van 2 stuks)				0,03		CR002	5,30
	Voegmassa voor het afdichten van gootnaden				0,3		74520	18,80
	100,0	11,8	9,5 (18,9)		7,0	12	38501	40,80
	100,0	11,8	5,5 (14,9)		4,8	12	810010	40,80

Highline Nieuw



1

Productvoordelen

- Gootelement uit inox met zijwaartse sijpelopeningen en designrooster of opzetstuk uit inox
- Te gebruiken voor het concept van drempelluw wonen
- Voor de opvang van spatwater en druiptwater afkomstig van de raampartijen
- Eenvoudig te plaatsen

- Alle uitvoeringen zijn begaanbaar en rolstoeltoegankelijk



Beschrijving	Bouw- lengte [cm]	Binnen- breedte [cm]	Bouw- breedte [cm]	Bouw- hoogte [cm]	Gewicht [kg]	VPE [stk]	Art. nr.	Prijs/ Stk. [EUR]
Gootelement uit inox met designrooster uit inox								
 Gootelement met lengtestaafrooster uit inox	100,0	10,0	12,0	5,0	3,6		HL0001	156,00
	50,0	10,0	12,0	5,0	1,8		HL0002	131,00
Gootelement uit inox met opzetstuk uit inox								
 Gootelement met excentrisch opzetstuk uit inox	100,0	10,0	12,0	10,3	5,0		HL0003	143,40
	100,0	10,0	12,0	10,3	5,1		HL0004	199,50
	50,0	10,0	12,0	10,3			HL0005	112,30
Toebehoren								
 Eindplaat uit inox				5,0	0,1	20	320105	9,40
 Connector uit inox					0,02	20	320122	3,70





Slimline Nieuw

Productvoordelen

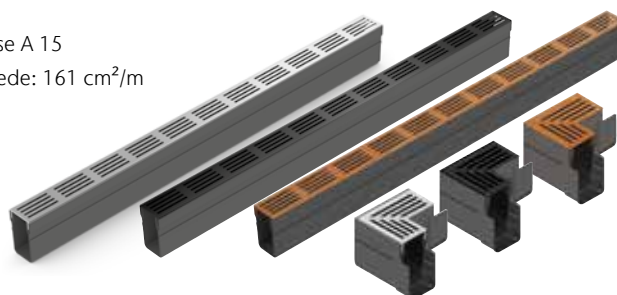
- Slanke designafwatering voor op het terras
- Licht kunststof gootelement
- Eenvoudig te plaatsen
- Makkelijk uitneembaar rooster
- Beschikbaar in 3 kleuren
- Slechts 6 cm breed

- Belastingsklasse A 15
- Inloopdoorsnede: 161 cm²/m

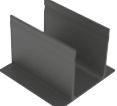

Beschrijving	Bouw- lengte [cm]	Binnen- breedte [cm]	Bouw- breedte [cm]	Bouw- hoogte [cm]	Gewicht [kg]	VPE [stk]	Art. nr.	Prijs/ Stk. [EUR]
Gootelement uit kunststof met designrooster uit aluminium, klasse A 15								
Afvoergoot	100	4,6	6	10	1,63	72	19000	27,45
Hoeelement	15,9	4,6	6	10	0,4	4	19006	38,20
Gootelement uit kunststof met designrooster uit zwart aluminium, klasse A 15								
Afvoergoot	100	4,6	6	10	1,63	72	19005	32,95
Hoeelement	15,9	4,6	6	10	0,4	4	19007	42,80
Gootelement uit kunststof met designrooster uit cortenstaal, klasse A 15								
Afvoergoot	100	4,6	6	10,3	2,8	72	19012	43,95
Hoeelement	15,9	4,6	6	10,3	0,8	4	19013	53,40
Toebehoren								
	Eindplaat			10,1	0,03	50	19004	6,90
	Eindplaat met uitloop Ø 50mm			10,1	0,03	50	19003	6,20
	Koppelstuk	7,1		7,1	0,12	50	19001	4,10
	Onderuitloop excentrisch Ø 80 mm	7,1		10,1	0,03	50	19008	10,50
	Onderuitloop excentrisch Ø 110 mm	7,1		10,1	0,03	25	19011	13,80

Gala-G100

1

Productvoordelen

- Gootelement uit polyesterbeton met grote afwateringscapaciteit
- Mogelijkheid te werken met ingebouwd verval
- Hoeken of gootlijnen in T of X zijn makkelijk aan te leggen
- Keuze uit diverse roosters

■ Belastingsklasse A 15 tot en met C 250



Beschrijving	Bouw- lengte [cm]	Binnen- breedte [cm]	Bouw- breedte [cm]	Bouwhoogte		Verval- aard (d)	Gewicht [kg]	VPE [stk]	Art. nr.	Prijs/ Stk. [EUR]
				Begin [cm]	Eind [cm]					
Gootelementen										
0.0 (a)(b)	100,0	10,0	13,0	15,0	15,0	H/T	12,1	24	6000	44,80
0.1 (a)(b)(c)	50,0	10,0	13,0	15,0	15,0	H/T	6,0	24	6049	33,10
1	100,0	10,0	13,0	15,0	15,5	V	12,2	24	6001	45,50
2	100,0	10,0	13,0	15,5	16,0	V	12,5	24	6002	45,50
3	100,0	10,0	13,0	16,0	16,5	V	12,7	24	6003	45,50
4	100,0	10,0	13,0	16,5	17,0	V	13,0	24	6004	45,50
5 (a)(b)	100,0	10,0	13,0	17,0	17,5	V	13,3	24	6005	45,50
5.0 (a)(b)	100,0	10,0	13,0	17,5	17,5	H	13,8	24	6050	45,50
5.1 (a)(b)(c)	50,0	10,0	13,0	17,5	17,5	H	7,0	24	6047	35,00
6	100,0	10,0	13,0	17,5	18,0	V	13,9	24	6006	45,50
7	100,0	10,0	13,0	18,0	18,5	V	14,1	24	6007	45,50
8	100,0	10,0	13,0	18,5	19,0	V	14,5	24	6008	45,50
9	100,0	10,0	13,0	19,0	19,5	V	14,9	24	6009	45,50
10 (a)(b)	100,0	10,0	13,0	19,5	20,0	V	15,2	24	6010	45,50
10.0 (a)(b)	100,0	10,0	13,0	20,0	20,0	H/T	15,8	24	6100	45,50
10.1 (a)(b)(c)	50,0	10,0	13,0	20,0	20,0	H/T	8,0	24	6048	35,00

Gootelementen met beperkte inbouwhoogte

0.0	100,0	10,0	13,0	5,7	5,7	H	9,0	60	8299	44,80
0.0/1 (e)	100,0	10,0	13,0	5,7	5,7 (8,7)	H	11,5	60	8300	108,90

(a) Gootelement aansluitbaar op zandvangner.

(b) Gootelement met knock-out voor verticale uitloop Ø 110 mm.

(c) Gootelement met zijdelingse voorzieningen voor hoek-, kruis- en T-verbindingen.

(d) Vervalvaard: H - horizontaal; T - trapsgewijs verval; V - ingebouwde helling van 0,5%.

(e) Element met geïntegreerde lippendichting voor een vloestofdichte, verticale aansluiting, ø 110 mm.

Zandvangners met vuilvangemmer (f)

Groot model	50,0	10,0	13,0	58,3	58,3		25,3	10	6335	136,20
Klein model	50,0	10,0	13,0	37,5	37,5		16,0	10	6336	120,90

(f) Geen zandvangner beschikbaar voor het GALA-G100 gootelement met beperkte inbouwhoogte.

Beschrijving	Bouw- lengte [cm]	Bouw- breedte [cm]	Inloop- doorsne- de [cm ² /m]	Gewicht [kg]	VPE [stk]	Art. nr.	Prijs/ Stk.	
							[EUR]	
Roosters klasse A 15								
	Sleufrooster, opliggend, uit verzinkt staal	100,0	13,0	280	2,1	200	6303	16,10
		50,0	13,0	280	1,1	400	6304	12,10
	Sleufrooster, opliggend, uit verzinkt staal, antraciet gepoederlakt	100,0	13,0	280	2,1	200	P6303	43,20
		50,0	13,0	280	1,1	400	P6304	32,30
	Sleufrooster, opliggend, uit inox	100,0	13,0	280	2,1	200	6318	62,50
		50,0	13,0	280	1,1	400	6319	48,60
Roosters klasse B 125								
	Maasrooster, opliggend, uit verzinkt staal, MW 30 x 20	100,0	13,0	687	3,3	200	6305	39,60
		50,0	13,0	687	1,7	400	6306	29,50
Roosters klasse C 250 (a)								
	Sleufrooster, opliggend, uit gietijzer, met roosterbevestiging uit verzinkt staal	50,0	13,0	498	3,1	300	6313	31,70
	Sleufrooster, opliggend, uit gietijzer, met roosterbevestiging uit verzinkt staal voor Gala-G100 met beperkte inbouwhoogte	50,0	13,0	498	3,1	300	06313HG	31,70
(a) Enkel bij het rooster uit gietijzer, belastingsklasse C 250, is de roosterbevestiging standaard inbegrepen. Gelieve ons te contacteren als je een ander roostertype (klasse A 15 of B 125) wenst te verankeren. Geef dan ook specifiek mee of de ankers aangebracht zullen worden op goten met een standaard inbouwhoogte of een beperkte inbouwhoogte.								
Toebehoren								
	Eindplaat uit polyesterbeton met verzinkt stalen rand	voor type 0. - 10/10.			1,4	20	6340	16,60
		voor afvoergoot met beperkte inbouwhoogte			1,0	130	8372	16,60
	Eindplaat uit polyesterbeton met verzinkt stalen rand en ingegoten uitloop uit PVC, Ø 110 mm	voor type 0.			0,7	6	6241	26,30
		voor type 5/5.			0,8	6	6242	26,30
		voor type 10/10.			0,9	6	6243	26,30
	Geurafsluiter/bladvanger vr. goot (3-delig)				0,1		3428	22,40
	Geurafsluiter voor zandvanger				0,2		1684	33,90

Homeline

1

Productvoordelen

- Opzetstuk met meer mogelijkheden naar toegang van het systeem
- Te plaatsen op Gala-G100 goten (zie pagina 18) waardoor ingebouwde helling mogelijk wordt. Alsook hoeken of gootlijnen in T of X zijn makkelijk aan te leggen

- Belastingsklasse B 125
- Vrije sleufhoogte 8,0 cm (centrisch) en 6,8 cm (excentrisch)
- Sleuf van 1,5 cm binnenbreedte en 2,3 cm buitenbreedte



Beschrijving	Bouw- lengte [cm]	Bouw- breedte [cm]	Vrije sleuf- hoogte [cm]	Inloop- door- snede [cm ² /m]	Gewicht [kg]	VPE [stk]	Art. nr.	Prijs/ Stk. [EUR]	
Excentrisch, uit verzinkt staal									
Opzetstuk	100,0	13,0	6,8	150	5,7	24	9221	113,40	
	50,0	13,0	6,8	150	3,0	24	9222	70,50	
Inspectieluik	50,0	13,0	6,8	150	3,2	8	9231	109,30	
Toegangsluik (a)	Links	50,0	13,0	6,8	150	3,2	8	09223L	115,30
	Rechts	50,0	13,0	6,8	150	3,2	8	09224R	115,30
Centrisch, uit verzinkt staal									
Opzetstuk	100,0	13,0	8,0	150	5,5	24	9210	92,60	
	50,0	13,0	8,0	150	2,8	24	9211	56,00	
Inspectieluik	50,0	13,0	8,0	150	3,2	8	9231	101,60	
Toegangsluik (a)	50,0	13,0	8,0	150	3,0	8	9212	136,50	
Excentrisch, uit inox									
Opzetstuk	100,0	13,0	6,8	150	5,7	24	9251	197,70	
	50,0	13,0	6,8	150	3,0	24	9252	131,60	
Inspectieluik	50,0	13,0	6,8	150	3,2	8	9261	212,00	
Toegangsluik (a)	Links	50,0	13,0	6,8	150	3,2	8	09253L	205,70
	Rechts	50,0	13,0	6,8	150	3,2	8	09254R	205,70
Centrisch, uit inox									
Opzetstuk	100,0	13,0	8,0	150	5,5	24	9241	179,60	
	50,0	13,0	8,0	150	2,8	24	9242	109,50	
Inspectieluik	50,0	13,0	8,0	150	3,2	8	9261	212,00	
Toegangsluik (a)	50,0	13,0	8,0	150	3,0	8	9243	197,00	

(a) Inox haakjes om het deksel van een toegangsluik uit te nemen (set van 2 stuks): art.nr. CR002.







Large

Productvoordelen

- Gootelement uit polyesterbeton met grote afwateringscapaciteit
- Met vastliggend rooster via clipsen verkrijgbaar in verschillende materialen
- Voor plaatsen waar de inloop- en afvoercapaciteit groter moet zijn

- Belastingklasse B 125
- Inloopdoornsnes:
 - Maasrooster galva & antraciet: 1201 cm²/m
 - Sleufrooster uit gietijzer: 891 cm²/m
 - Designrooster Voronoï uit gietijzer: 533 cm²/m



Beschrijving	Bouw-	Binnen-	Bouw-	Bouw-	Gewicht	VPE	Art. nr.	Prijs/ Stk.
	lengte	breedte	breedte	hoogte				
	[cm]	[cm]	[cm]	[cm]	[kg]	[stk]		[EUR]
Large Galva - Gootelementen met maasrooster uit verzinkt staal								
 Afvoergoot	100,0	15,0	20,0	14,9	21,4	25	303612	123,00
Zandvanger met uitloop ø 160 mm	50,0	15,0	20,0	40,6	27,7	20	304093	185,40
Large Antraciet - Gootelementen met maasrooster uit verzinkt staal, antraciet gepoederlakt								
 Afvoergoot	100,0	15,0	20,0	15,2	24,2	25	P303612	140,50
Zandvanger met uitloop ø 160 mm	50,0	15,0	20,0	40,9	29,6	20	P304093	195,00
Large Gietijzer - Gootelementen met sleufroosters uit gietijzer								
 Afvoergoot	100,0	15,0	20,0	15,2	24,2	25	303615	123,00
Zandvanger met uitloop ø 160 mm	50,0	15,0	20,0	40,9	29,6	20	304094	185,40
Large Voronoï - Gootelement met designrooster uit gietijzer Nieuw								
 Afvoergoot	100	15	20	15,4	25,5	35	307381	136,60
Zandvanger met uitloop ø 160 mm	50	15	20	41,0	26,8	5	307382	205,80
Toebehoren uit verzinkt staal								
 Eindplaat			20,0	14,5	0,5	100	445620	21,10
 Eindplaat met uitloop ø 110 mm			20,0	14,5	0,9	100	445621	40,90

Galaline

1

Productvoordelen

- Gootelement uit kunststof (PP) met V-doorsnede voor optimale doorstroming
- Met inliggende Microgrip antislip sleufroosters uit kunststof

■ Belastingsklasse B 125 of C 250

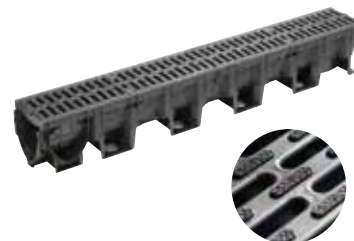

Beschrijving	Bouw- lengte [cm]	Binnen- breedte [cm]	Bouw- breedte [cm]	Bouw- hoogte [cm]	Gewicht [kg]	VPE [stk]	Art. nr.	Prijs/ Stk. [EUR]
Gootelementen met 2 sleufroosters								
Belastingsklasse B 125	100,0	10,0	13,8	15,0	4,0	30	132715	61,90
Belastingsklasse C 250	100,0	10,0	13,8	15,0	4,1	30	132717	85,40
Toebehoren								
 Eindplaat			13,8	15,0	0,1	2400	11086	11,00
 Eindplaat met uitloop ø 110 mm			13,8	15,0	0,1	400	11087	13,90
 Onderuitloop met dichtingsring ø 110 mm					0,1	400	11285	27,10

Multidrain

Productvoordelen

- Gootelement uit polyesterbeton met grote afwateringscapaciteit
- Met 2 sleufroosters uit gietijzer, Drainlock® roosterbevestiging
- Voor plaatsen waar zwaar verkeer komt

- Belastingklasse D 400
- Beschikbaar in 4 bouwbreedten
- Gootelement met geïntegreerde randversterking uit verzinkt staal



Beschrijving	Bouw- lengte [cm]	Binnen- breedte [cm]	Bouw- breedte [cm]	Bouw- hoogte [cm]	Gewicht [kg]	VPE [stk]	Art. nr.	Prijs/ Stk. [EUR]
Multidrain MD 100 - Gootelement met 2 sleufroosters								
Afvoergoot met voorvorming voor verticale uitloop ø 110 mm	100,0	10,0	13,5	15,0	21,6	28	303206	113,00
Multidrain MD 100 - Toebehoren uit polyesterbeton								
Zandvanger ø 110 mm	50,0	10,0	13,5	45,0	29,3	10	303209	164,70
Eindplaat			13,5	15,0	1,4	15	12385	14,20
Eindplaat met uitloop ø 110 mm			13,5	15,0	0,7	6	12386	25,10
Multidrain MD 150 - Gootelement met 2 sleufroosters								
Afvoergoot met voorvorming voor verticale uitloop ø 160 mm	100,0	15,0	18,5	21,0	34,4	20	303213	188,50
Multidrain MD 150 - Toebehoren uit polyesterbeton								
Zandvanger ø 160 mm	50,0	15,0	18,5	61,0	44,2	10	303219	345,20
Eindplaat			18,5	21,0	3,0	20	12785	29,80
Eindplaat met uitloop ø 160 mm			18,5	21,0	2,3	6	12786	53,40
Multidrain MD 200 - Gootelement met 2 sleufroosters								
Afvoergoot met voorvorming voor verticale uitloop ø 160 mm	100,0	20,0	23,5	26,5	50,2	12	303223	256,20
Multidrain MD 200 - Toebehoren uit polyesterbeton								
Zandvanger ø 160 mm	50,0	20,0	23,5	67,0	52,8	6	303229	417,30
Eindplaat			23,5	26,5	4,8	20	13185	35,90
Eindplaat met uitloop ø 200 mm			23,5	26,5	4,1	6	13186	58,30
Multidrain MD 300 - Gootelement met 2 sleufroosters								
Afvoergoot met voorvorming voor verticale uitloop ø 160 mm	100,0	30,0	33,5	30,0	88,0	9	303228	347,90
Multidrain MD 300 - Toebehoren uit verzinkt staal								
Eindplaat			33,6	30,0	2,0		Z291102	46,90
Eindplaat met uitloop ø 200 mm			33,6	30,0	3,0		Z291103	82,60

Renovatieroosters



1

Productvoordelen

- Roostervernieuwing zonder breekwerk voor bestaande roostergoten

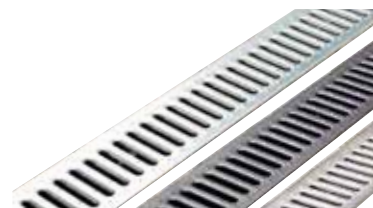
- 13 cm bouwbreedte en 10 cm binnenbreedte
- Belastingsklasse A 15



Beschrijving	Bouw-	Bouw-	Inloop-	Gewicht	VPE	Art. nr.	Prijs/ Stk.
	lengte	breedte	doorsne-				
	[cm]	[cm]	de	[kg]	[stk]		[EUR]
Opliggende sleufroosters							
 Uit verzinkt staal	100,0	13,0	280	2,1	200	6303	16,10
 Uit verzinkt staal, antraciet gepoederlakt	100,0	13,0	280	2,1	200	P6303	43,20
 Uit inox	100,0	13,0	280	2,1	200	6318	62,50

Bluestone

Productvoordelen

- Afvoerput uit kunststof (PP) met betegelbaar opzetstuk uit inox AISI 304
- Speciaal ontwikkeld voor de veel gebruikte blauwe hardsteen
- Makkelijk en esthetisch te integreren in het voegpatroon

- Belastingsklasse A 15
- Keuze uit verticale of horizontale uitloop



Beschrijving	Bouw- lengte [mm]	Bouw- breedte [mm]	Bouw- hoogte [mm]	Uitloop ø [mm]	Gewicht [kg]	VPE [stk]	Art. nr.	Prijs/ Stk. [EUR]
Afvoerputten								
Met verticale uitloop	200	200	220	110	2,0	36	BIV001	133,40
Met horizontale uitloop	200	200	190	75/110	2,0	36	BIH002	133,40

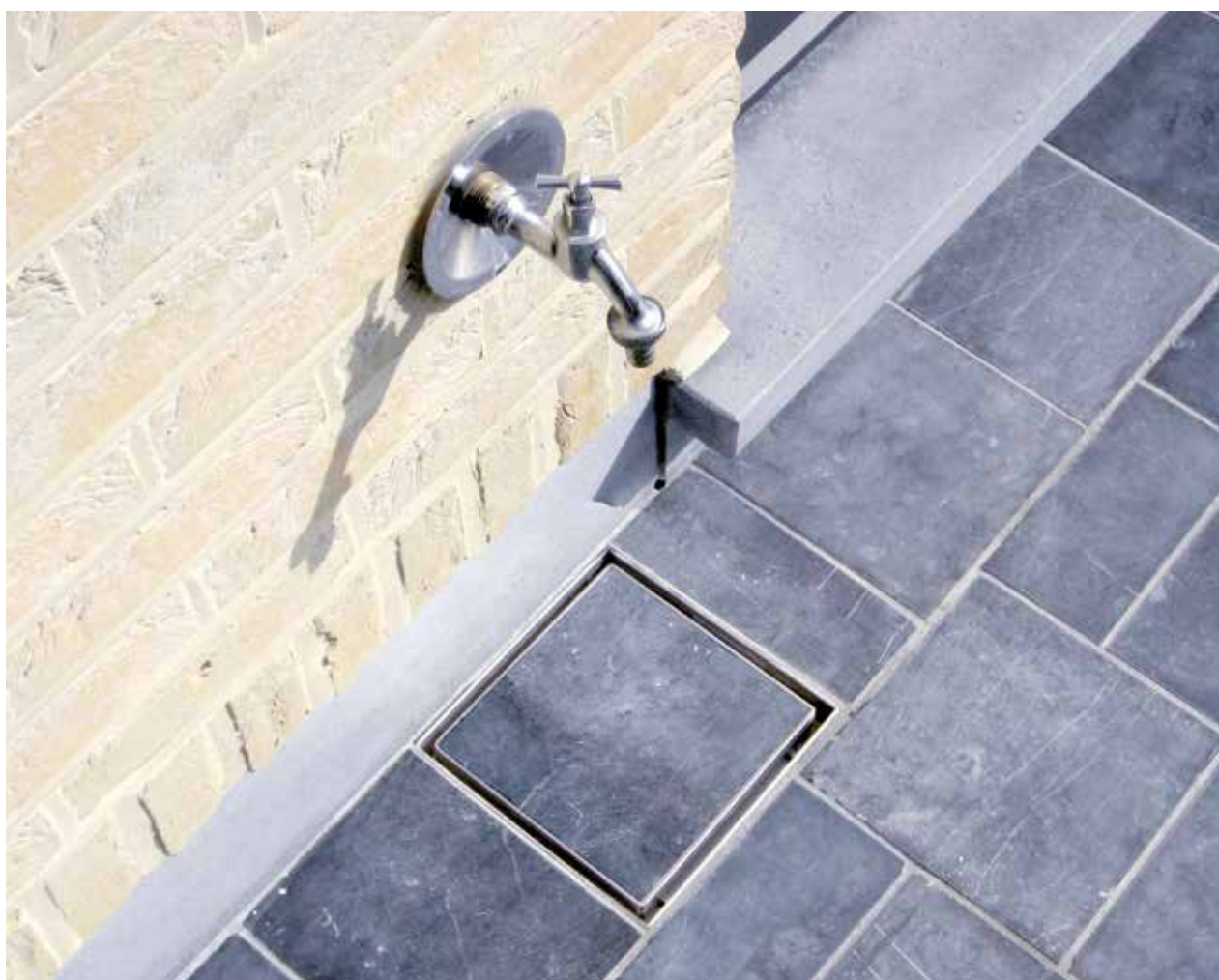

Europoint

1

Productvoordelen



- Praktische afvoerput uit polyesterbeton, te plaatsen in elk type buitenverharding
- Samenstelling rooster en afvoerput te bepalen aan de hand van de toepassing

■ Van belastingsklasse A 15 tot B 125











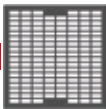
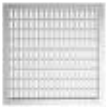
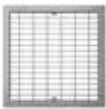

Beschrijving	Bouw-	Bouw-	Bouw-	Uitloop	Gewicht	VPE	Art. nr.	Prijs/ Stk.
	lengte	breedte	hoogte	ø				
	[mm]	[mm]	[mm]	[mm]	[kg]	[stk]		[EUR]

Afvoerlichamen

	Laag afvoerlichaam	252	252	227	110	10,3	6	319601	65,10
	Hoog afvoerlichaam	252	252	398	110	15,6	12	319604	66,70



	Beschrijving	Bouw- lengte [mm]	Bouw- breedte [mm]	Bouw- hoogte [mm]	Inloop- doorsnede [cm ²]	Gewicht [kg]	VPE [pcs]	Art. nr.	Prijs/ Stk. [EUR]
Roosters, klasse A 15									
Nieuw	 Maasrooster uit kunststof	250	250	22	338	0,5	4	319621	26,10
	 Lengtestaafrooster uit inox	250	250	35	218	2,0	1	319622	169,20
Roosters, klasse B 125									
	 Maasrooster uit verzinkt staal	250	250	46	338	2,7	4	319626	124,40
	 Sleufrooster uit gietijzer	249	249	43	158	5,2	4	319624	47,10
Nieuw	 Microgrip antislip sleufrooster uit kunststof	250	250	60	74	1,5	4	319623	43,70
Nieuw	 Designrooster Voronoi uit gietijzer	249	249		166	3,90	4	319672	50,90
Toebehoren									
	 Designrand uit inox, te draaien afhankelijk van het rooster	258	258	76		0,85	4	319646	77,30
	 Ophoogelement met aansluitingsmogelijkheid voor een afvoerbuis ø110mm	252	252	243		9,07	3	319607	62,50
	 Geurafsluiter laag afvoerlichaam, uit inox					0,81	4	132493	63,70
	 Geurafsluiter hoog afvoerlichaam, uit inox	ø 158		107		0,60	4	319642	80,30
	 Vuilvangemmer uit PP	196	196	66		0,14	240	319483	14,60
	 Roosterhaak					0,18	500	319655	14,10

EKO Garage & Garden





1

Productvoordelen

- Afvoerputten uit inox (AISI 304) voor binnen en buiten
- Geschikt voor gebruik in kelders, bergingen, terrassen, veranda's, garages, onder het waterkraantje en rond buitenzwembaden

- Belastingklasse A 15 tot B 125
- Matte uitvoering



Beschrijving	Boven-	Bouw-	Hoogte	Debiet	Uitloop	Gewicht	Art. nr.	Prijs/ Stk.
	vlak	hoogte	totaal		ø			
	[mm]	[mm]	[mm]	[l/s]	[mm]	[kg]		[EUR]
EKO Home								
 <p>Met verticale uitloop, niet verschroefd rooster met verfijnde inloopsleuven, klasse A 15</p>	100 x 100	69	115	0,25	40	0,8	413207	72,10
	150 x 150	58	98	0,40	50	1,2	413208	94,10
	200 x 200	83	122	0,60	60	2,0	413209	123,50
EKO								
 <p>Met verticale uitloop, verschroefd rooster, klasse A 15</p>	100 x 100	47	72	0,25	40	0,6	401123	86,40
	150 x 150	55	98	0,40	50	1,3	401124	117,30
	200 x 200	83	123	0,60	60	2,1	401125	146,60
	250 x 250	113	193	0,90	76	3,0	401438	220,30
	300 x 300	113	193	0,90	76	4,2	401439	293,70
EKO Horizontal								
 <p>Met horizontale uitloop, verschroefd rooster, klasse A 15</p>	100 x 100	35	84	0,25	40	0,5	403927	95,30
	150 x 150	39	94	0,40	50	1,2	409012	126,10
EKO Low								
 <p>Verlaagde uitvoering met verticale uitloop, verschroefd rooster, klasse A 15</p>	100 x 100	35	75	0,25	40	0,4	14224	86,40
	150 x 150	40	79	0,40	50	1,1	409013	117,30
	200 x 200	39	78	0,60	60	1,9	409011	146,60
EKO Heavy								
 <p>Zware uitvoering met verticale uitloop, verschroefd rooster, klasse B 125</p>	150 x 150	88	128	0,40	50	2,1	14333	176,10
	200 x 200	88	128	0,60	60	3,3	14397	249,60
	250 x 250	118	198	2,00	100	4,4	14334	337,80



CleanBox

Productvoordelen

- Afwaterende vloerbak uit polyesterbeton met voetmat
- Inclusief afvoer
- Keuze uit 5 verschillende voetmatten

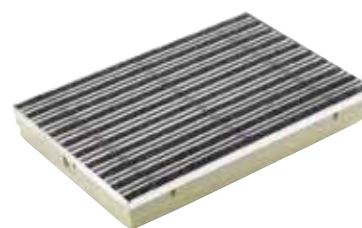
- Met geïntegreerd randprofiel uit verzinkt staal, versterkingsribben en uitloopopening ø 110 mm
- Voor plaatsing buiten aan achterdeur of voordeur

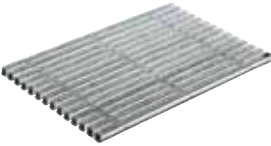
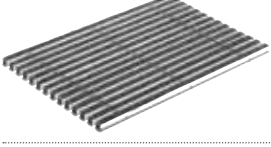
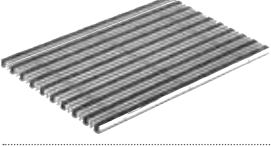
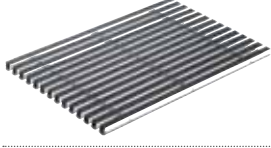
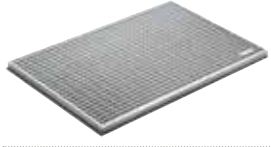

Beschrijving	Bouw- lengte [cm]	Bouw- breedte [cm]	Bouw- hoogte [cm]	Gewicht [kg]	VPE [stk]	Art. nr.	Prijs/ Stk. [EUR]
Vloerbakken							
	60,0	40,0	8,0	11,4	20	398	63,60
	75,0	50,0	8,0	16,6	20	399	74,50
	100,0	50,0	8,0	22,7	10	400	92,40
Voetmatten							
	60,0	40,0	2,0	3,0	50	2180	93,50
	75,0	50,0	2,0	4,6	50	2181	185,20
	100,0	50,0	2,0	6,2	50	2182	248,30
	60,0	40,0	2,0	3,0	50	1210	124,40
	75,0	50,0	2,0	4,6	50	1211	185,20
	100,0	50,0	2,0	6,2	50	1212	248,30
	60,0	40,0	2,0	3,5	50	37160	166,90
	75,0	50,0	2,0	5,6	50	37161	258,80
	100,0	50,0	2,0	6,3	50	37162	329,00
	60,0	40,0	2,0	3,2	50	1213	138,20
	75,0	50,0	2,0	4,9	50	1214	209,00
	100,0	50,0	2,0	6,7	50	1215	275,00
	60,0	40,0	2,0	3,7	20	1207	32,30
	75,0	50,0	2,0	6,0	20	1208	49,60
	100,0	50,0	2,0	8,1	20	1209	69,70
Toebehoren							
	Geurafsluiter/bladvanger (3-delig)		11,0	0,12		3428	22,40

Infiltration Line

1

Productvoordelen

- Gepatenteerde, waterabsorberende infiltratieblok uit natuurlijke, milieuvriendelijke rotswol
- Kant-en-klaar systeem, makkelijk en discreet te plaatsen

- Buffercapaciteit van 112,8 liter per blok
- Bovenaan geïntegreerde doorvoerleiding voorzien van perforatiegaten
- Aansluitdiameter 110 mm voor aansluiting van de waterinvoer
- Via de doorvoerleiding zijn meerdere blokken in lijn achter mekaar in te bouwen tot het bekomen van een infiltratielijne.
Het aantal blokken wordt vastgelegd volgens de benodigde buffercapaciteit



Beschrijving	Bouw- lengte [cm]	Bouw- breedte [cm]	Bouw- hoogte [cm]	Capaci- teit [l]	Gewicht [kg]	VPE [stk]	Art. nr.	Prijs/ Stk. [EUR]
--------------	-------------------------	--------------------------	-------------------------	------------------------	-----------------	--------------	----------	-------------------------

Infiltratieblok



Infiltratieblok

100,0 20,0 60,0 112,80 9,5 10 10943 69,50

Toebehoren



Inspectieschacht uit PP,
Ø 400 met vuilvangmandje

120,0 103230 341,80



Ontluchtingsbox uit PP (a)

12,50 12,50 18,50 0,4 319560.I 28,20

(a) Optioneel. Indien ontluftung op het infiltratiesysteem voorzien wordt. Aansluitdiameter 110 mm.



Infiltra 2.0

Productvoordelen

- Infiltratiekrat uit PP, op te bouwen krattensysteem met geotextiel voor inbouw in de grond

- Buffercapaciteit van 205 liter (per unit)
- Aansluitdiameter 110 mm voor aansluiting van de waterinvoer



	Beschrijving	Bouw- lengte [cm]	Bouw- breedte [cm]	Bouw- hoogte [cm]	Capaci- teit [l]	Gewicht [kg]	VPE [stk]	Art. nr.	Prijs/ Stk. [EUR]
Infiltratiekrat									
	Infiltratiekrat	60,0	60,0	60,0	205,00	10,0		81032	104,40
Toebehoren									
	Inspectieschacht uit PP, Ø 400 met vuilvangmandje			120,0				103230	341,80
	Ontluchtingsbox uit PP (a)	12,50	12,50	18,50		0,4		319560.1	28,20

(a) Optioneel. Indien ontluchting op het infiltratiesysteem voorzien wordt. Aansluitdiameter 110 mm.

Gully

1

Productvoordelen

- Infiltratieput uit kunststof (PE-HD) met oprand uit kunststof (ABS) en sleufrooster uit gietijzer
- Het leggen of herleggen van afvoerbuizen, met voldoende afvoerhelling, is overbodig

■ Belastingsklasse A 15



Beschrijving	Bouw- lengte [cm]	Bouw- breedte [cm]	Bouw- hoogte [cm]	Gewicht [kg]	VPE [stk]	Art. nr.	Prijs/ Stk. [EUR]
Infiltratieput							
Infiltratieput (a)	25,6	25,6	58,0	10,0	24	406481	83,90



(a) ø infiltratiebuis: 200 mm. Volume: 11 liter. Infiltratieput te omringen met kiezels.

Area

Productvoordelen

- Dallen uit kunststof voor een berijdbaar grasperk



Beschrijving	Bouw- lengte [cm]	Bouw- breedte [cm]	Bouw- hoogte [cm]	Stuks/ m ²	Gewicht [kg]	VPE [stk]	Art. nr.	Prijs/ Stk. [EUR]
Grasdal								
 Grasdal	60	40,0	3,8	4,42	1,1	220 (49,77 m ²)	81070	3,60
Toebehoren								
 Parkeermarkering, wit (zakje van 10 stuks)					0,1		81072	13,30

Gravel Fix®

POWERED BY
BERA®



1

Productvoordelen

- Bera grindstabilisatiemat uit kunststof met stevig Dupont Tytar® geotextiel (68 g/m²) aan de onderzijde
- Een vaste voet op grind dankzij deze grindstabilisatiematten

- Gemaakt uit gerecycleerd of recycleerbaar polypropyleen
- Verkrijgbaar in wit transparant of grijs

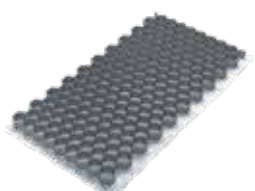

Beschrijving	Bouw-	Bouw-	Bouw-	Stuks/	Gewicht	VPE	Art. nr.	Prijs/
	lengte	breedte	hoogte	m ²				
	[cm]	[cm]	[cm]					[EUR]
Grindstabilisatiematten								
 XL, wit transparant	120	80,0	3,2	1,11	1,4	70 (63,66 m ²)	1100062	18,20
 XXL, wit transparant (op bestelling beschikbaar)	230	120,0	3,2	0,37	4,1	33 (91,08 m ²)	1100064	53,90
 XL, grijs	120	80,0	3,2	1,11	1,4	70 (63,06 m ²)	1100070	15,80
Toebehoren								
 Parkeermarkering met reflector, uit polypropyleen, wit	10,0	10,0			0,1	70	1100500	4,40
 Parkeermarkering met reflector, uit polypropyleen, zwart	10,0	10,0			0,1	70	1100501	4,40

Gravel Grid Nieuw

Productvoordelen

- ACO grindstabilisatiemat uit kunststof met geotextiel (45 g/m²) aan de onderzijde
- Een vaste voet op grind
- Beperkt het opschieten van onkruid
- Kies de kleur in functie van het grind

- Gemaakt uit gerecycleerd of recycleerbaar polypropyleen
- Verkrijgbaar in wit, zwart of grijs
- Belastingklasse volgens EN ISO 604



	Beschrijving	Belastings-	Bouw-	Bouw-	Bouw-	Stuks/	VPE	Art. nr.	Prijs/	
		klasse	lengte	breedte	hoogte	m ²				[t/ m ²]
	eco S, grijs, 100% gerecycleerde kunststof (PP)	300	60	80	3,0	2,08	68 (33 m ²)	281090	7,20	
	eco M, grijs, 100% gerecycleerde kunststof (PP)	300	120	80	3,0	1,04	34 (33 m ²)	281091	14,40	
	L wit, polypropyleen	300	120	160	3,0	0,52	17 (33 m ²)	281093	33,80	
	eco L zwart, 100% gerecycleerde kunststof (PP)	300	120	160	3,0	0,52	17 (33 m ²)	281092	28,80	
	eco L, grijs, 100% gerecycleerde kunststof (PP)	300	120	160	3,0	0,52	17 (33 m ²)	281095	28,80	
	Heavy duty, wit, polypropyleen	450	120	160	4,0	0,52	13 (25 m ²)	281094	41,50	

2



2

ACO Douche

Designafwatering voor de inloopdouche en de sanitaire ruimte

ACO Douche – Designafwatering voor inlopdouche en sanitaire ruimte

	Nieuw	ShowerDrain S+	38
	Vernieuwd	ShowerDrain C	39
Douchegoten		ShowerDrain B	40
		ShowerStep	41
		ShowerDrain Public 80	42
		ShowerDrain Public 110	43
		ShowerPoint	44
Afvoerputten		Easyflow	45
		MG Gully	46
		Passino	47
		EKO Sanitair	48



ShowerDrain S+ Nieuw

Productvoordelen

- Opzetstuk en rooster uit inox (AISI 304)
- Opzetstuk met ingebouwde helling
- Kunststof afvoerlichaam met gecertificeerd waterdicht gekleefd waterdichtingsmembraan
- Rooster makkelijk te verwijderen met één vingerduw
- Met bijgeleverd haarzeefje
- Vrije toegang tot de afvoerbuus voor gemakkelijke reiniging
- Secundaire afwatering
- Afvoerlichaam geleverd met handige beschermhoes
- Opzetstuk met verstelring zodat deze met elke hoogte van tegel gebruikt kan worden

- Modulaair systeem bestaande uit opzetstuk en afvoerlichaam
- Opzetstuk met ingebouwde helling
- Totale inbouwhoogte 82 - 195 mm
- Horizontale uitloop ø 50 mm
- Met tweedelig uitneembaar waterslot (hoogte: 30 mm)
- Zichtbare breedte 55 mm
- Debiet Q = 0,50 l/s conform EN 1253



	Beschrijving	Bouw- lengte [mm]	Bouw- breedte [mm]	Bouw- hoogte [mm]	Art. nr.	Prijs/ Stk. [EUR]
Opzetstuk						
	Opzetstuk met Plate rooster	800	55	12	9010.51.11	252,00
		900	55	12	9010.51.12	262,50
		1000	55	12	9010.51.13	273,00
		1200	55	12	9010.51.14	294,00
Afvoerput						
		9	70	9010.51.21	115,50	







ShowerDrain C **VERNIEUWD**

Productvoordelen

- Douchegoot volledig uit inox (AISI 304)
- Keuze uit verschillende inox (AISI 304) roosters
- Met gecertificeerd waterdicht gekleefd waterdichtingsmembraan, vergemakelijkt de plaatsing
- Vrije toegang tot de afvoerbuus voor gemakkelijke reiniging
- Vernieuwde afgeronde sifon vermindert vuilaanhechting

- Standaard model met hygiënisch inox sifon
- Inbouwhoogte 69 - 140 mm
- Horizontale uitloop ø 40
- Met tweedelig uitneembaar waterslot (hoogte: 25 mm)
- Zichtbare breedte 64 mm
- Debiet Q = 0,62 l/s conform EN 1253



		Bouw- lengte	Bouw- breedte	Bouw- hoogte	Art. nr.	Prijs/ Stk.
		[mm]	[mm]	[mm]		[EUR]
Lichaam						
	Met flens, zonder rooster	685	70	69	9010.85.40	216,50
		785	70	69	9010.85.41	228,00
		885	70	69	9010.85.42	239,50
		985	70	69	9010.85.43	251,00
	Met flens en muurplint, zonder rooster	685	70	69	9010.85.50	240,50
		785	70	69	9010.85.51	251,80
		885	70	69	9010.85.52	263,30
		985	70	69	9010.85.53	274,80
Designroosters uit inox						
	Classic	685			9010.88.75	92,70
		785			9010.88.76	97,80
		885			9010.88.77	102,70
		985			9010.88.78	107,60
	Wave	685			9010.88.61	92,70
		785			9010.88.62	97,80
		885			9010.88.63	102,70
		985			9010.88.64	107,60
	Solid	685			9010.88.89	92,70
		785			9010.88.90	97,80
		885			9010.88.91	102,70
		985			9010.88.92	107,60
	Tile	685			9010.88.82	92,70
		785			9010.88.83	97,80
		885			9010.88.84	102,70
		985			9010.88.85	107,60
Lichaam met volle zwarte afdekking						
	Solid Black Edition	785	70	69	9010.91.09	406,00
		885	70	69	9010.91.10	422,40

ShowerDrain B

Productvoordelen

- Douchegoot uit inox met aansluitgemak dankzij de kunststof uitloop die 360° draaibaar is in functie van de klaarliggende afvoerbuïs
- Het gekleefde waterdichtingsmembraan vergemakkelijkt de plaatsing

- Standaard model met draaibare sifon uit kunststof, horizontale uitloop \varnothing 40 mm, inox rooster (AISI 304)
- Debiet $Q = 0,50$ l/s conform EN 1253



Beschrijving	Bouw-	Bouw-	Bouw-	Art. nr.	Prijs/
	lengte	breedte	hoogte		Stk.
	[mm]	[mm]	[mm]		[EUR]
Lichaam met Classic rooster					
 <p>Met flens en rooster</p>	685	70	65	9010.81.70	248,10
	785	70	65	9010.81.71	265,90
	885	70	65	9010.81.72	283,50
	985	70	65	9010.81.73	301,20







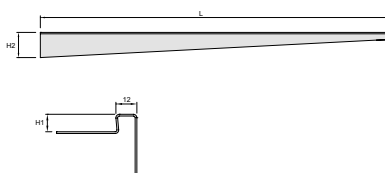

ShowerStep

Productvoordelen

- Tegelprofiel met ingebouwde helling uit inox
- Voor de bekleding van de zijkanten en een perfecte, stijlvolle afwerking van je inloopdouche



Beschrijving	Bouw- lengte [mm]	Bouwhoogte		Art. nr.	Prijs/ Stk. [EUR]
		1 [mm]	2 [mm]		
Tegelprofiel uit geborstelde inox, zelfde afwerking als de ShowerDrain C en de ShowerDrain B					
 Links	1490	10	36	9010.72.41	71,20
		13	36	9010.72.42	74,60
		15	36	9010.72.43	79,30
	990	10	30	9010.72.44	44,50
		13	30	9010.72.45	47,60
		15	30	9010.72.46	50,10
 Rechts	1490	10	36	9010.72.47	71,20
		13	36	9010.72.48	74,60
		15	36	9010.72.49	79,30
	990	10	30	9010.72.50	44,50
		13	30	9010.72.51	47,60
		15	30	9010.72.52	50,10
Tegelprofiel uit elektrolytisch gepolijste inox, zelfde afwerking als de ShowerDrain S+					
 Links	1490	10	36	9010.72.53	84,00
		13	36	9010.72.54	90,90
		15	36	9010.72.55	95,70
	990	10	30	9010.72.56	52,00
		13	30	9010.72.57	54,80
		15	30	9010.72.58	57,30
 Rechts	1490	10	36	9010.72.59	84,00
		13	36	9010.72.60	90,90
		15	36	9010.72.61	95,70
	990	10	30	9010.72.62	52,00
		13	30	9010.72.63	54,80
		15	30	9010.72.64	57,30
Tegelprofiel uit zwarte inox, zelfde afwerking als de ShowerDrain C Solid Black					
 Links	1490	13	36	9010.86.38	157,10
 Rechts	1490	13	36	9010.86.39	157,10





ShowerDrain Public 80

Productvoordelen

- Esthetische douchegoot voor collectieve doucheruimtes in sportclubs, wellness, ...
- Met mogelijkheid voor secundaire afwatering
- Het gekleefde waterdichtingsmembraan vergemakkelijkt de plaatsing

- Afvoerlichaam 1500 mm & 2000 mm voorzien van 2 uitlopen, debiet Q = 0,95 l/s
- Afvoerlichaam 2500 mm & 3000 mm voorzien van 3 uitlopen, debiet Q = 1,30 l/s volgens EN 1253



Beschrijving	Bouw-	Bouw-	Bouw-	Debiet	Art. nr.	Prijs/ Stk.
	lengte	breedte	hoogte			
	[mm]	[mm]	[mm]	[l/s]		[EUR]
Lichaam met verticale uitloop Ø 50 en rooster uit inox						
 Met Quadrato rooster	1500	80	120	0,95	SP80-1500-VQ	759,70
	2000	80	120	0,95	SP80-2000-VQ	875,40
	2500	80	120	1,30	SP80-2500-VQ	1.164,20
	3000	80	120	1,30	SP80-3000-VQ	1.208,30
 Met Tile rooster	1500	80	120	0,95	SP80-1500-VT	881,00
	2000	80	120	0,95	SP80-2000-VT	987,10
	2500	80	120	1,30	SP80-2500-VT	1.366,40
	3000	80	120	1,30	SP80-3000-VT	1.375,90
Lichaam met horizontale uitloop Ø 40/50 en rooster uit inox						
 Met Quadrato rooster	1500	80	135	0,95	SP80-1500-HQ	759,70
	2000	80	135	0,95	SP80-2000-HQ	875,40
	2500	80	135	1,30	SP80-2500-HQ	1.164,20
	3000	80	135	1,30	SP80-3000-HQ	1.208,30
 Met Tile rooster	1500	80	135	0,95	SP80-1500-HT	881,00
	2000	80	135	0,95	SP80-2000-HT	987,10
	2500	80	135	1,30	SP80-2500-HT	1.366,40
	3000	80	135	1,30	SP80-3000-HT	1.375,90





ShowerDrain Public 110

Productvoordelen

- Esthetische douchegoot voor collectieve doucheruimtes in sportclubs, wellness, ...
- Met mogelijkheid voor secundaire afwatering
- Het gekleefde waterdichtingsmembran vergemakkelijkt de plaatsing

■ Debiet Q = 1,5 l/s volgens EN 1253



Beschrijving	Bouw- lengte [mm]	Bouw- breedte [mm]	Bouw- hoogte [mm]	Debiet [l/s]	Art. nr.	Prijs/ Stk. [EUR]
Lichaam met verticale uitloop Ø 75 en rooster uit inox						
 Met Quadrato rooster	1500	110	192	1,5	SP110-1500-VQ	986,50
	2000	110	195	1,5	SP110-2000-VQ	1.086,90
	2500	110	197	1,5	SP110-2500-VQ	1.463,60
	3000	110	200	1,5	SP110-3000-VQ	1.573,80
 Met Tile rooster	1500	110	192	1,5	SP110-1500-VT	1.052,60
	2000	110	195	1,5	SP110-2000-VT	1.148,60
	2500	110	197	1,5	SP110-2500-VT	1.573,80
	3000	110	200	1,5	SP110-3000-VT	1.666,50
Lichaam met horizontale uitloop Ø 75 en rooster uit inox						
 Met Quadrato rooster	1500	110	185	1,5	SP110-1500-HQ	1.017,70
	2000	110	188	1,5	SP110-2000-HQ	1.117,90
	2500	110	190	1,5	SP110-2500-HQ	1.494,70
	3000	110	193	1,5	SP110-3000-HQ	1.604,90
 Met Tile rooster	1500	110	185	1,5	SP110-1500-HT	1.083,80
	2000	110	188	1,5	SP110-2000-HT	1.179,70
	2500	110	190	1,5	SP110-2500-HT	1.604,90
	3000	110	193	1,5	SP110-3000-HT	1.697,50









ShowerPoint

Productvoordelen

- Afvoerput uit polypropyleen (PP) met inliggend designrooster of betegelbaar opzetstuk
- Met uitneembare sifon

- Lichaam en opzetstuk uit polypropyleen (PP), kaderrand met dunbeddingsmembraan en rooster uit elektrolytisch gepolijste inox
- Afvoerdebiet volgens EN 1253



	Beschrijving	Boven- vlak [mm]	Bouw- hoogte [mm]	Hoogte waterslot [mm]	Debiet [l/s]	Uitloop ø [mm]	Art. nr.	Prijs/ Stk. [EUR]
Afvoerlichamen								
	Met verticale uitloop		114	50	1,5	50	2500.55.00	49,70
	Met horizontale uitloop		102	50	1,0	50	2500.05.00	49,70
	Met horizontale uitloop		82	30	0,8	50	2505.05.00	35,60
Opzetstukken								
	Voor roosters, inkortbaar		36 - 135				5141.48.00	82,50
	Betegelbaar met tegels tot tegeldikte 1 cm, inkortbaar		36 - 135				5141.31.00	90,10
Roosters								
	Wave		149 x 149				5141.08.28	69,50
	Quadrato		149 x 149				5141.08.22	69,50
	Mix		149 x 149				5141.20.30	69,50

Easyflow

Productvoordelen

- Afvoerput uit polypropyleen met inliggend sleufrooster uit inox
- Met uitneembare sifon
- Met draaibaar en in hoogte regelbaar opzetstuk

■ Debiet volgens EN 1253



2

Beschrijving	Boven- vlak [mm]	Bouw- hoogte [mm]	Hoogte waterslot [mm]	Debiet [l/s]	Uitloop ø [mm]	Art. nr.	Prijs/ Stk. [EUR]
--------------	------------------------	-------------------------	-----------------------------	-----------------	----------------------	----------	-------------------------

Afvoerputten

		100 x 100	30	0,8	50	2505.00.77	47,70
	Met horizontale uitloop en extra inloop ø 50	150 x 150	50	1,0	50	2500.00.77	64,40
		150 x 150	50	1,6	75/110	2700.00.77	73,30
		100 x 100	30	0,8	50	2505.05.77	44,80
	Met horizontale uitloop	150 x 150	50	1,0	50	2500.05.77	63,60
		150 x 150	50	1,6	75/110	2700.05.77	71,20
		150 x 150	50	1,5	50	2500.55.77	63,70
	Met verticale uitloop	150 x 150	50	2,0	75	2710.55.77	70,10
		150 x 150	50	2,0	110	2810.55.77	70,40

Toebehoren

	Klemring uit kunststof/inox met O-ring					2040.00.02	42,20
	Dunbedafdichting met opgelast vlies					2040.00.01	49,00
	Verlengstuk voor opzetstuk		160			2040.00.00	14,80









MG Gully

Productvoordelen

- Complete afvoerput uit polypropyleen (PP) voor de sanitaire ruimte
- Met sleufrooster uit inox en uitneembare sifon
- 360° draaibaar
- Minimale installatiehoogte

- Belastingklasse: K3
- Met flens van 50 mm voor waterdichting
- Geschikt voor tegels met een dikte van 6 mm
- Debiet Q = 0,5 l/s conform EN 1253-1



Beschrijving	Kader- maat [mm]	Bouw- hoogte [mm]	Hoogte waterslot [mm]	Debiet [l/s]	Uitloop ø [mm]	Art. nr.	Prijs/ Stk. [EUR]
Afvoerputten met bovenvlak 100 x 100							
 Met horizontale uitloop	100 x 100	60	25	0,5	40	2245.25.10	48,50
 Met horizontale uitloop	100 x 100	84	30	0,5	40/50	2245.30.10	48,50
 Met horizontale uitloop	100 x 100	104	50	0,5	40/50	2245.50.10	48,50
 Met verticale uitloop	100 x 100	105	50	0,5	50	2259.50.10	48,50
Afvoerputten met bovenvlak 150 x 150							
 Met horizontale uitloop	150 x 150	64	25	0,5	40	2245.25.15	60,80
 Met horizontale uitloop	150 x 150	88	30	0,5	40/50	2245.30.15	60,80
 Met horizontale uitloop	150 x 150	108	50	0,5	40/50	2245.50.15	60,80
 Met verticale uitloop	150 x 150	109	50	0,5	50	2259.50.15	60,80



Passino

Productvoordelen

- Afvoerput uit polypropyleen (PP) met sleufrooster en kader uit inox AISI 304
- Insteek afvoerput voor terras, sanitair en kelder
- Met uitneembare sifon
- Sterke NBR-rubberlippendichting zorgt voor de verstelbaarheid in de hoogte

- Belastingklasse K3
- Aansluiten op een DN 100 of DN 125 buis
- Debiet Q = 0,83 l/s conform EN 1253



Beschrijving	Kader- maat [mm]	Hoogte waterslot [mm]	Bouw- hoogte [mm]	Debiet [l/s]	Uitloop ø [mm]	Art. nr.	Prijs/ Stk. [EUR]
Afvoerputten							
 Met rechte rand	104 x 104	50	18,0	0,83	110	2310.87.00	60,80
	104 x 104	50	18,0	0,83	125	2325.87.00	66,90
 Met flens uit ABS	104 x 104	50	15,6	0,83	110	2310.91.00	72,90
	104 x 104	50	15,6	0,83	125	2325.91.00	79,10

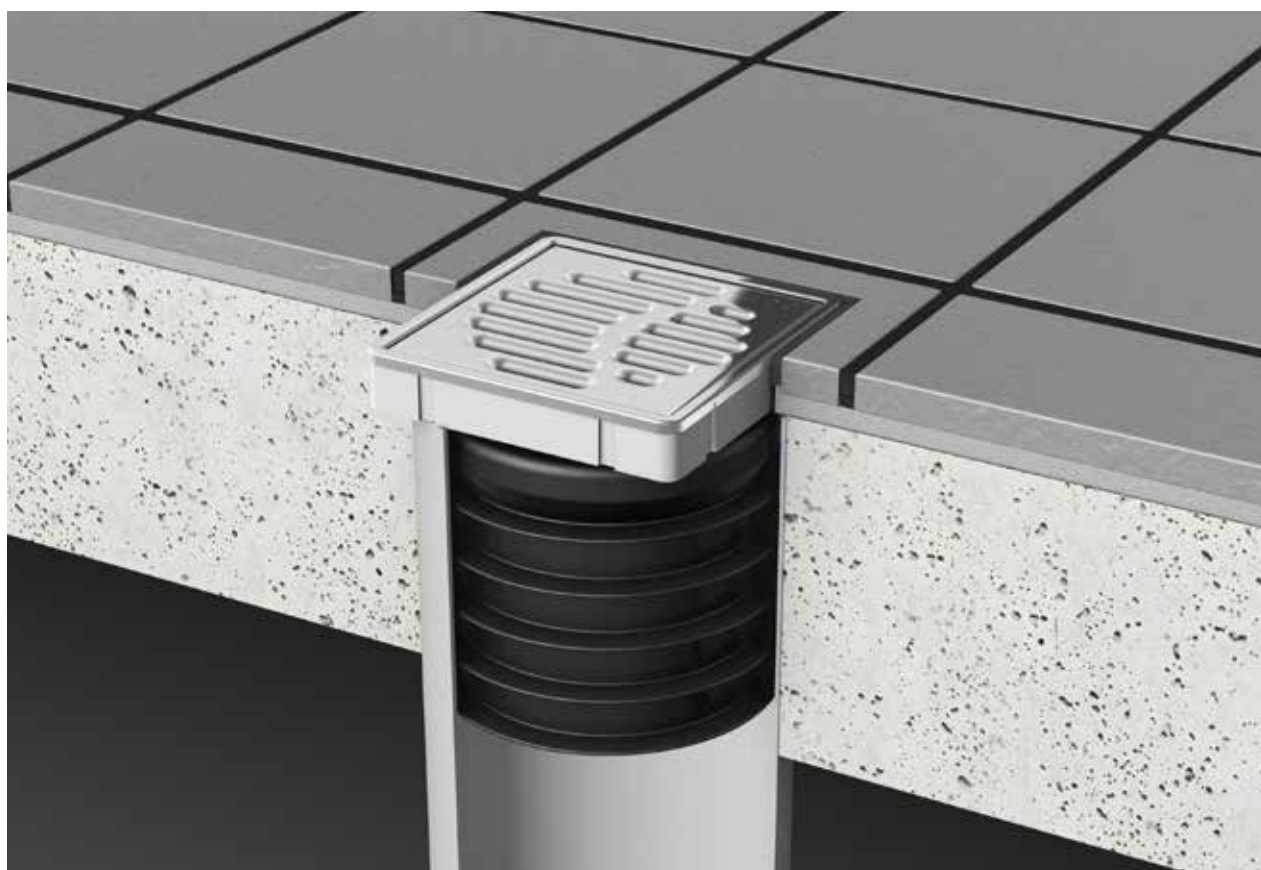





EKO Sanitair

Productvoordelen

- Afvoerputten uit inox (AISI 304) voor de sanitaire ruimte: inloopdouches, wasplaatsen, badkamers



Beschrijving	Kader- maat	Bouw- hoogte	Hoogte totaal	Debiet [l/s]	Uitloop ø	Gewicht [kg]	Art. nr.	Prijs/ Stk.
	[mm]	[mm]	[mm]		[mm]			[EUR]
EKO Home Diamant								
 Blinkende uitvoering met verticale uitloop	100 x 100	69	115	0,25	40	0,8	413204	81,00
	150 x 150	58	98	0,40	50	1,2	413205	102,90
	200 x 200	83	122	0,60	60	2,0	413206	132,20
EKO Diamant								
 Blinkende uitvoering met verticale uitloop, verschroefd rooster	100 x 100	47	72	0,25	40	0,6	403766	95,30
	150 x 150	55	98	0,40	50	1,3	403767	126,10
	200 x 200	83	123	0,60	60	2,1	403768	155,70
EKO Ocean								
 Blinkende uitvoering met verticale uitloop, verschroefd rooster	100 x 100	86	126	0,25	40	0,6	302936	137,90
	150 x 150	84	129	0,40	50	1,3	302858	196,90
	200 x 200	85	123	0,60	50	2,1	302860	269,90
EKO Contact								
 Geborstelde uitvoering met flens en verticale uitloop, verschroefd rooster	100 x 100	76	116	0,25	40	1,0	304170	107,90
	150 x 150	86	126	0,40	50	1,8	304173	156,90
 Geborstelde uitvoering met flens en horizontale uitloop, verschroefd rooster	100 x 100	76	126	0,25	40	1,1	304171	116,80
	150 x 150	86	149	0,40	50	2,0	304174	168,90





3

3

ACO Inox

Afwatering voor grootkeukens en balkonafvoeren

ACO Inox - Afwatering voor grootkeukens en balkonafvoeren

Hygiënische afvoerputten voor grootkeukens	Inoxa	52
Balkon- en garageafvoeren	Balkon	53

Inoxa

Productvoordelen

- Afvoerput met anti-slip maasrooster uit inox AISI 304
- Met hygiënische sifon

- Belastingklasse L 15
- Verticale of horizontale uitloop Ø 75 mm
- Inclusief vuilvangmand







Beschrijving	Bouw-	Bouw-	Bouw-	Art. nr.	Prijs/ Stk. [EUR]
	lengte [mm]	breedte [mm]	hoogte [mm]		
Model met rechte rand voor tegelvloeren					
 Met verticale uitloop Ø 75 mm	330	300	159	T303P-MS-W7V	588,30
	430	400	172	T404P-MS-W7V	659,30
 Met horizontale uitloop Ø 75 mm	330	300	164	T303P-MS-W7H	588,30
	430	400	177	T404P-MS-W7H	659,30
Model met flens voor epoxyvloeren					
 Met verticale uitloop Ø 75 mm	330	300	159	E303P-MS-W7V	659,70
	430	400	172	E404P-MS-W7V	715,80
 Met horizontale uitloop Ø 75 mm	330	300	164	E303P-MS-W7H	659,70
	430	400	177	E404P-MS-W7H	715,80

Balkon

Productvoordelen

- Balkon- en garageafvoeren uit inox AISI 304 voor gegoten membranen



Beschrijving	Bouw- lengte	Bouw- breedte	Inloop ø	Uitloop ø	Art. nr.	Prijs/ Stk. [EUR]
	[mm]	[mm]	[mm]	[mm]		
Balkonafvoer, rechthoekig model met flens en inloop						
 Bovenkant rooster gelijk met de kleefflens, voor afwerking met verfvlokken	198	124	106	100	BA-DF low	135,60
Bovenkant rooster 12 mm hoger dan de kleefflens, voor afwerking met tegels	198	124	106	100	BA-DF high	139,80
Balkonafvoer, rechthoekig model met flens						
 Bovenkant rooster gelijk met de kleefflens, voor afwerking met verfvlokken	198	124		100	BA-IF low	135,60
Bovenkant rooster 12 mm hoger dan de kleefflens, voor afwerking met tegels	198	124		100	BA-IF high	139,80
Balkonafvoer, model met verschroefd rooster en sifon						
 100	100			40	BA-E10	119,20
Balkonafvoer, vierkant model met flensplaat en geperforeerd rooster voor afwerking met tegels						
 Met rooster van 150 x 150 mm	250	250		50	BA-P150	83,10
Met rooster van 200 x 200 mm	250	250		50	BA-P200	88,70
Garageafvoer, rechthoekig model met flens en verschroefd staafrooster, M 125 kN						
 300	270			110	GA-303	572,30



4

4

ACO Cover

Deksels

ACO Cover - Dekfels

	Alupura	56
Tegeldefels	AluCover	57
	TopTek	58
Traanplaatdefels	TopTek Solid	59
Klinkerdefels	AluStone	60
	TopTek Paving	61
Defels uit gietijzer	RecTop	62
	Tetra	63

Alupura

Productvoordelen

- Tegeldeksel uit aluminium van gelaste profielen
- Met 1 neopreen-dichting en inliggende kruisnetwapening
- Reuk- en waterdicht verschroefd deksel
- Met doorlopende stoflijst voor bescherming tijdens inbouw
- Hef- /bedieningsleutels en afwerkingsdopjes inbegrepen

- Belastingklasse L 15 (gekeurd door een extern proef- en onderzoekinstituut; proefbelasting L 50 bij gebruik van volledige betonvulling met kwaliteit C30/37)
- Voor vulling met beton of tegels met een dikte van 15 mm



Uit aluminium

Beschrijving	Kadermaat [mm]	Putmaat [mm]	Raam- hoogte [mm]	Gewicht [kg]	Belas- tings- klasse	VPE [stk]	Art. nr.	Prijs/ Stk. [EUR]
	420 x 420	300 x 300	75	4,6	L 15	66	17552.18	189,50
	520 x 520	400 x 400	75	5,8	L 15	22	17555.18	197,70
	570 x 570	450 x 450	75	6,5	L 15	22	17560.18	206,70
	620 x 620	500 x 500	75	7,0	L 15	22	17563.18	212,70
	720 x 720	600 x 600	75	8,9	L 15	22	17570.18	245,70
	720 x 920	600 x 800	75	10,5	L 15	11	17572.18	282,90
	820 x 820	700 x 700	75	10,6	L 15	11	17580.18	325,90
	920 x 920	800 x 800	75	12,4	L 15	11	17588.18	334,50



AluCover

Productvoordelen

- Tegeldeksel uit aluminium van geëxtrudeerde profielen
- Hoeken verbonden met krimpverbinding
- Reuk- en waterdicht esthetisch deksel
- Verschroefd d.m.v. inox bouten
- Zelfuitlichtende hef-/bedieningsleutels en afwerkingsdopjes inbegrepen

- Belastingsklasse K 3 tot M 125
- Voor vulling met beton of tegels met een dikte van 15 mm



Beschrijving	Kadermaat	Putmaat	Raam- hoogte	Gewicht	Belas- tings- klasse(b)	VPE	Art. nr.	Prijs/ Stk.
	(a)	[mm]	[mm]					
AluCover								
 Uit aluminium met 3 neopreendichtingen en inliggende kruisnetwapening	300 x 300	200 x 200	72	3,5	M 125		406881	175,70
	400 x 400	300 x 300	72	4,0	M 125		405340	181,70
	500 x 500	400 x 400	72	5,0	M 125		405341	189,70
	550 x 550	450 x 450	72	6,0	M 125		405342	198,60
	600 x 600	500 x 500	72	7,0	M 125		405343	204,00
	700 x 500	600 x 400	72	7,0	M 125		405344	217,10
	700 x 700	600 x 600	72	8,0	M 125		405345	235,70
	800 x 800	700 x 700	72	10,0	L 15		405347	312,70
	900 x 900	800 x 800	72	12,0	L 15		405348	321,10
1100 x 1100	1000 x 1000	72	16,0	L 15		405350	382,70	
AluCover Light								
 Uit aluminium met 1 neopreendichting	300 x 300	200 x 200	72	3,2	K 3	108	407391	96,70
	400 x 400	300 x 300	72	3,9	K 3	48	407392	111,30
	500 x 500	400 x 400	72	4,8	K 3	18	407393	130,70
	600 x 600	500 x 500	72	5,8	K 3	18	407394	146,90
	700 x 700	600 x 600	72	6,8	K 3	18	407395	161,90
	800 x 800	700 x 700	72	8,5	K 3	18	407398	187,30
AluCover Light Low								
 Uit aluminium met 1 neopreendichting	300 x 300	200 x 200	50	2,9	K 3	108	415229	91,90
	400 x 400	300 x 300	50	3,5	K 3	72	415230	105,90
	500 x 500	400 x 400	50	4,3	K 3	36	415231	124,50
	600 x 600	500 x 500	50	5,2	K 3	36	415232	140,00
	700 x 700	600 x 600	50	6,1	K 3	18	415233	153,70

(a) De vermelde kadermaten hebben een effectieve buitenmaat van 2 mm kleiner om perfect in de tegelmaat, rekening houdend met de voegbreedte, ingewerkt te worden.

(b) Alucover Light & Alucover Light Low tegeldeksels voldoen aan belastingsklasse L 15 mits plaatsing op de werf van een gepaste kruisnetwapening en volledige betonvulling. Klasse K3 in geval van tegels tot 15 mm.





TopTek

Productvoordelen

- Industrieel tegeldeksel uit thermisch verzinkt staal of inox
- Inliggende kruisnetwapening
- Reuk- en waterdicht esthetisch deksel door dubbele omlopende dichting
- Verschroefd d.m.v. inox bouten
- Zelfuitlichtende hef-/bedieningsleutels en afwerkingsdopjes inbegrepen

- Belastingsklasse L 15, M 125 en N 250 Volgens EN 124, gecertificeerd door een erkend controle-organisme
- Voor vulling met beton of tegels met een dikte van 15 mm



Beschrijving	Kadermaat	Putmaat	Raam- hoogte	Deksel- hoogte	Gewicht	Belas- tings- klasse	Art. nr.	Prijz/ Stk. [EUR]
	(a)							
TopTek GS								
 Uit thermisch verzinkt staal	410 x 410	300 x 300	83	70,0	9,3	N 250	415858	206,00
	510 x 510	400 x 400	83	70,0	11,9	N 250	415859	210,00
	610 x 610	500 x 500	83	110,0	14,9	N 250	415873	263,00
	710 x 710	600 x 600	83	110,0	18,3	N 250	415874	270,00
	810 x 810	700 x 700	83	140,0	25,2	N 250	415883	315,00
	910 x 910	800 x 800	83	140,0	30,0	N 250	415884	337,00
	1110 x 1110	1000 x 1000	83	140,0	40,6	N 250	415886	383,00
TopTek Assist GS								
 Uit thermisch verzinkt staal met extra gasdrukveer (a) als openingshulp en beveiliging tegen dichtklappen	542 x 575	400 x 400	89	70,0	14,0	N 250	406537	697,00
	642 x 675	500 x 500	89	70,0	19,0	M 125	406538	737,00
	742 x 775	600 x 600	89	70,0	24,0	M 125	406539	963,00
	942 x 975	800 x 800	89	70,0	33,0	L 15	406540	1.246,00
	1142 x 1175	1000 x 1000	89	70,0	44,0	L 15	406541	1.382,00
TopTek SS								
 Uit inox	410 x 410	300 x 300	83	70,0	10,9	N 250	415887	312,00
	510 x 510	400 x 400	83	70,0	14,0	N 250	415888	350,00
	610 x 610	500 x 500	83	110,0	17,5	N 250	415902	425,00
	710 x 710	600 x 600	83	110,0	21,3	N 250	415903	464,00
	810 x 810	700 x 700	83	140,0	28,7	N 250	415912	553,00
	910 x 910	800 x 800	83	140,0	33,9	N 250	415913	601,00
	1110 x 1110	1000 x 1000	83	140,0	45,5	N 250	415915	722,00
TopTek Assist SS								
 Uit inox met extra gasdrukveer (a) als openingshulp en beveiliging tegen dichtklappen	542 x 575	400 x 400	89	70,0	14,0	N 250	406529	1.209,00
	642 x 675	500 x 500	89	70,0	19,0	M 125	406530	1.289,00
	742 x 775	600 x 600	89	70,0	24,0	M 125	406531	1.708,00
	942 x 975	800 x 800	89	70,0	33,0	L 15	406532	2.258,00
	1142 x 1175	1000 x 1000	89	70,0	44,0	L 15	406533	2.529,00

(a) Gasdrukveren worden apart meegeleverd en mogen pas na volledige uitharding van het beton worden gemonteerd.

TopTek Solid

Productvoordelen

- Traanplaatdeksel uit aluminium
- Bovenvlak antislip, plaatdikte 5 mm
- Reuk- en waterdicht door omlopende dichting
- Verschroefd d.m.v. inox bouten
- Hef- en bedieningsleutels en afwerkingsdopjes inbegrepen

■ Belastingklasse K 3

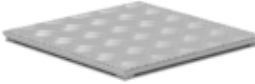

Beschrijving	Kadermaat [mm]	Putmaat [mm]	Raam- hoogte [mm]	Gewicht [kg]	Belas- tings- klasse	Art. nr.	Prijs/ Stk. [EUR]
TopTek Solid Al							
 Uit aluminium	278 x 278	200 x 200	38	2,8	K 3	415200	107,40
	378 x 378	300 x 300	38	4,0	K 3	415201	128,90
	478 x 478	400 x 400	38	5,5	K 3	415202	164,70
	578 x 578	500 x 500	38	7,6	K 3	415203	228,90
	678 x 678	600 x 600	38	9,7	K 3	415204	279,20



AluStone

Productvoordelen

- Klinkerdeksel uit aluminium met gelaste profielen
- Inclusief soepele dichting
- Inclusief 2 hefsleutels en inliggende kruisnetwapening

- AluStone klinkerdeksels kunnen weerstaan aan een proefbelasting van 30 kN mits betonvulling van minstens 40 mm

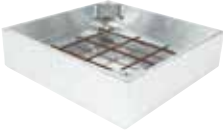

Beschrijving	Kadermaat [mm]	Putmaat [mm]	Raam- hoogte [mm]	Gewicht [kg]	VPE [stk]	Art. nr.	Prijs/ Stk. [EUR]
Klinkerdeksel							
 Uit aluminium	300 x 300	230 x 230	100	3,4	96	180303.18	101,30
	400 x 400	330 x 330	100	4,9	60	180404.18	123,30
	500 x 500	430 x 430	100	6,5	36	180505.18	148,30
	600 x 600	530 x 530	100	8,3	22	180606.18	194,30
	700 x 700	630 x 630	100	10,4	14	180707.18	225,20
	800 x 800	730 x 730	100	12,3	12	180808.18	268,70
	900 x 900	830 x 830	100	15,0	7	180909.18	320,60
	1000 x 1000	930 x 930	100	17,0	7	181010.18	353,60
Toebehoren							
 Extra hefsleutel						180000.18	8,70



TopTek Paving

Productvoordelen

- Industrieel klinkerdeksel uit thermisch verzinkt staal
- Geen bijkomende betonvulling noch wapeningsnet vereist om aan de belastingsklasse te voldoen
- Profielversterking met plaatdikte 10 mm
- Reuk- en waterdicht door omlopende dichting in het kader
- Hef- en bedieningsleutels inbegrepen

- Belastingsklasse A 15 tot C 250 gerandeerd ongeacht de aard van de vulling
- Beschikbaar met vrije vullingshoogte van 80 of 120 mm



Beschrijving	Kadermaat [mm]	Putmaat [mm]	Raam- hoogte [mm]	Gewicht [kg]	Belas- tings- klasse	Art. nr.	Prijs/ Stk. [EUR]
TopTek Paving GS							
 Uit thermisch verzinkt staal vrije vullingshoogte 80 mm	438 x 438	300 x 300	104	22,0	B 125	406569	221,00
	538 x 538	400 x 400	104	30,9	B 125	406570	278,00
	638 x 638	500 x 500	104	38,3	B 125	406571	329,00
	738 x 738	600 x 600	104	45,9	B 125	406572	375,00
	838 x 838	700 x 700	104	65,6	B 125	406573	491,00
	938 x 938	800 x 800	104	75,2	B 125	406574	548,00
 Uit thermisch verzinkt staal vrije vullingshoogte 120 mm	1138 x 1138	1000 x 1000	104	96,0	B 125	406576	672,00
	438 x 438	300 x 300	144	32,5	C 250	414495	286,00
	538 x 538	400 x 400	144	51,1	C 250	414496	409,00
	638 x 638	500 x 500	144	66,5	C 250	414497	501,00
	738 x 738	600 x 600	144	78,6	C 250	414498	572,00
	838 x 838	700 x 700	144	101,9	C 250	414499	697,00
	938 x 938	800 x 800	144	116,3	C 250	414500	785,00
1138 x 1138	1000 x 1000	144	147,0	C 250	414502	963,00	
TopTek Paving Assist GS met extra gasdrukveer (a) als openingshulp en beveiliging tegen dichtklappen							
 Uit thermisch verzinkt staal vrije vullingshoogte 80 mm	536 x 760	400 x 400	104	29,4	A 15	414504	645,00
	636 x 670	500 x 500	104	34,4	A 15	414505	678,00
	736 x 770	600 x 600	104	40,9	A 15	414506	832,00
	836 x 870	700 x 700	104	48,9	A 15	414507	890,00
	936 x 970	800 x 800	104	55,6	A 15	414508	932,00
	1136 x 1170	1000 x 1000	104	74,1	A 15	414510	1.234,00
	536 x 760	400 x 400	104	39,1	B 125	414512	721,00
	636 x 670	500 x 500	104	46,0	B 125	414513	765,00
	736 x 770	600 x 600	104	54,5	B 125	414514	932,00
	836 x 870	700 x 700	104	73,8	B 125	414515	1.055,00
	936 x 970	800 x 800	104	85,1	B 125	414516	1.278,00
1136 x 1170	1000 x 1000	104	108,0	B 125	414518	1.452,00	

(a) Gasdrukveren worden apart meegeleverd en mogen pas na volledige uitharding van het beton worden gemonteerd.

RecTop

Productvoordelen

- Hydraulisch deksel
- Kader en deksel uit nodulair gietijzer GGG 50
- Geribde antislip uitvoering
- Met zwarte beschermlaag

- Beschikbaar in belastingsklasse B 125 tot D 400 volgens EN 124
- Gecertificeerd door een erkend controle-organisme
- Hefsleutel apart te bestellen



Beschrijving	Buitenmaat	Putmaat	Raam- hoogte	Gewicht	Belas- tings- klasse	VPE	Art. nr.	Prijs/ Stk.
	(a) [mm]	[mm]	[mm]					
RecTop B 125								
 Uit nodulair gietijzer	300 x 300	200 x 200	30	6,0	B 125	153	1201620	26,00
	400 x 400	300 x 300	30	9,0	B 125	100	1201622	40,00
	500 x 500	400 x 400	35	16,0	B 125	68	1201623	67,00
	600 x 600	500 x 500	35	24,0	B 125	40	1201625	92,00
	700 x 700	600 x 600	40	35,0	B 125	20	1201626	133,00
	800 x 800	700 x 700	45	46,0	B 125	16	1201627	184,00
RecTop C 250								
 Uit nodulair gietijzer	400 x 400	300 x 300	35	14,0	C 250	88	1201629	85,00
	500 x 500	400 x 400	40	20,0	C 250	60	1201631	141,00
	600 x 600	500 x 500	50	29,0	C 250	36	1201633	176,00
	700 x 700	600 x 600	50	41,0	C 250	18	1201634	224,00
	800 x 800	700 x 700	60	55,0	C 250	15	1201635	309,00
	900 x 900	800 x 800	65	77,0	C 250	12	1201636	351,00
1000 x 1000	900 x 900	70	104,0	C 250	10	1201637	560,00	
RecTop D 400								
 Uit nodulair gietijzer	400 x 400	300 x 300	75	21,0	D 400	48	1201638	121,00
	500 x 500	400 x 400	75	29,0	D 400	36	1201639	189,00
	600 x 600	500 x 500	75	29,0	D 400	24	1201640	253,00
	700 x 700	600 x 600	75	58,0	D 400	12	1201641	315,00
	800 x 800	700 x 700	75	77,0	D 400	12	1201642	358,00
	900 x 900	800 x 800	75	98,0	D 400	12	1201643	450,00
	1000 x 1000	900 x 900	75	133,0	D 400	8	1201644	631,00
	1100 x 1100	1000 x 1000	100	160,0	D 400	6	1201645	843,00
1200 x 1200	1100 x 1100	100	198,0	D 400	5	1201646	1.067,00	

Toebehoren



Hefsleutel

1204094 26,00

(a) Inclusief flensrand.



Tetra

Productvoordelen

- Kader en deksel uit nodulair gietijzer
- Geribde antislip uitvoering
- Met omlopende NBR-dichting
- Druipwater- en reukdicht
- Met robuuste kliksluiting

- Beschikbaar in belastingsklasse B 125 en D 400 volgens EN 124
- D 400 bijkomend verschroefd d.m.v. 4 bouten
- Verticaal openklapbaar (uitgezonderd 1000 x 1000 mm) en uitneembaar
- Bedieningsleutel apart te bestellen



Beschrijving	Kadermaat [mm]	Putmaat [mm]	Raam- hoogte [mm]	Gewicht [kg]	Belas- tings- klasse	VPE [stk]	Art. nr.	Prijs/ Stk. [EUR]
Tetra B 125								
 Uit nodulair gietijzer met kliksluiting	440 x 410	300 x 300	80	24,0	B 125	-	TET48-033-125	179,20
	540 x 510	400 x 400	80	37,0	B 125	-	TET48-044-125	260,50
	640 x 610	500 x 500	80	47,0	B 125	-	TET48-055-125	329,10
	740 x 710	600 x 600	80	58,0	B 125	-	TET48-066-125	355,70
	940 x 910	800 x 800	80	113,0	B 125	-	TET48-088-125	787,70
	1140x1110(a)	1000 x 1000	80	127,0	B 125	-	TET48-101-125	1.558,90
Tetra D 400								
 Uit nodulair gietijzer met kliksluiting, verschroefd	440 x 410	300 x 300	80	27,0	D 400	32	TET48-033-400	203,30
	540 x 510	400 x 400	80	39,0	D 400	24	TET48-044-400	275,80
	640 x 610	500 x 500	80	52,0	D 400	20	TET48-055-400	376,10
	740 x 710	600 x 600	80	68,0	D 400	16	TET48-066-400	457,40
	940 x 910	800 x 800	80	117,0	D 400	10	TET48-088-400	822,00
	1140x1110(a)	1000 x 1000	80	175,0	D 400	6	TET48-101-400	1.653,00
	710 x 540	600 x 400	80	53,0	D 400	-	TET47-064-400	373,60
	940 x 740	800 x 600	80	88,0	D 400	-	TET47-086-400	695,00
	1110 x 740	1000 x 600	80	122,0	D 400	-	TET47-106-400	983,40
Toebehoren								
 Bedieningsleutel							TET-CLE	40,80

(a) Dit model is niet verticaal openklapbaar.



5

5

ACO Passavant

Afscheiders en afwatering voor industrie- en utiliteitsbouw

ACO Passavant - Afscheiders en afwatering voor industrie- en utiliteitsbouw

Afvoerkolken voor parking en kelder	Parkingafvoeren en kelderafvoerputten uit gietijzer	66
Straatkolken	Combipoint PP	67
Kelderdompelpompen	Sinkamat-K	68
Vetafscheiders	Lipumax-P	70
	LipuMobil-P	72
Olie-afscheiders	Oleopator-P	73

Parkingafvoeren en kelderafvoerputten uit gietijzer

Productvoordelen

■ Robuuste afwatering uit gietijzer

- Belastingklasse L 15 tot M 125
- Uitloop DN 100 - ø 110 mm



Beschrijving	Bouw- lengte [mm]	Bouw- breedte [mm]	Bouw- hoogte [mm]	Zichtbare opp.			Art. nr.	Prijs/ Stk. [EUR]
				Lengte [mm]	Breedte [mm]	Gewicht [kg]		
Regenafvoer								
 Met inspectieluik (160 x 160 mm) met kunststof aansluitingsring voor regenpijp tot ø 110 mm, met verticale uitloop DN 100 - ø 110 mm	320	165	230	320	165	10,3	5217.90.00	154,90
Kelderafvoerputten met sleufrooster uit gietijzer, klasse L 15								
 Met inspecteerbaar waterslot, hoogte 60 mm, verticale uitloop DN 100 - ø 110 mm, met vuilvangemmer uit PE	200	200	200	200	200	13,5	5009.40.00	136,00
 Met inspecteerbaar waterslot, hoogte 60 mm, horizontale uitloop DN 100 - ø 110 mm, met vuilvangemmer uit PE	350	200	170	200	200	11,0	5001.00.00	129,70
Parkingafvoer met gebogen sleufrooster uit gietijzer, klasse L 15								
 Met verticale uitloop DN 100 - ø 110 mm, zonder sifon	225	225	190	225	225	10,0	5193.00.00	125,20
Parkingafvoeren met sleufrooster uit gietijzer, klasse M 125								
 Met vierkant sleufrooster en verticale uitloop DN 100 - ø 110 mm, zonder sifon	200	200	170	200	200	11,3	5194.10.00	139,00
 Met rond sleufrooster en verticale uitloop DN 100 - ø 110 mm, zonder sifon	ø 248		200	ø 248		10,0	5191.05.00	155,10





Combipoint PP

Productvoordelen

- Straatkolck met Highdrain rooster
- Opzetrand en rooster uit gietijzer
- Met schroefloos verkeersveilig blokkeringsysteem

- Belastingsklasse C 250 tot D 400 volgens EN 124
- Met uitloop DN 150 - Ø uitw. 160 mm
- Zonder sifon



Beschrijving	Kader- maat [mm]	Kader- hoogte [mm]	Totale hoogte [mm]	Belast- ings- klasse	Gewicht [kg]	Art. nr.	Prijs/ Stk. [EUR]
Straatkolken met rooster 430 x 430 mm							
 <p>Waterdoorlatend oppervlak 780 cm², onderbouw draaibaar t.o.v. gietijzeren opzetrand</p>	430 x 430	70	720	C 250	28,2	CP-PP 44C	252,10
 <p>Waterdoorlatend oppervlak 780 cm², onderbouw draaibaar t.o.v. gietijzeren opzetrand, met dempende dichting type PEWEPREN</p>	430 x 430	80	730	D 400	31,2	CP-PP 44D	267,30
Straatkolken rooster 500 x 500 mm							
 <p>Waterdoorlatend oppervlak 920 cm², onderbouw draaibaar t.o.v. gietijzeren opzetrand</p>	500 x 500	100	450	C 250	38,6	CP-PP 55C	237,00
 <p>Waterdoorlatend oppervlak 920 cm², draaibaar t.o.v. gietijzeren opzetrand, met dempende dichting type PEWEPREN</p>	500 x 500	100	450	D 400	44,6	CP-PP 55D	267,30

Sinkamat-K



Productvoordelen

- Prefab kelderpompschacht uit rotatiegegoten PE met pomp uit inox
- 'Quick' aansluiting voor (de)montage van de pomp zonder gereedschap
- Meerdere aansluitmogelijkheden beschikbaar (tot 3 inlaten Ø 110 mm)
- Bekken uit rotatiegegoten PE met totale inhoud van 70 liter en een nuttig volume van 15 liter
- Opzetelement - telescopisch in hoogte verstelbaar: 30 - 70 mm
- Geschikt voor korrelgroottes tot 10 mm

- Voor ondergrondse plaatsing in de vloerplaat van een vorstvrije ruimte
- Voor huishoudelijk afvalwater
- Installatie conform de NBN EN 12050-2 met Europees DOP-certificaat
- Aansluiting 230 V
- Met 10 m aansluitkabel en CE-stekker
- Met vlottereschakelaar
- Persleiding met geïntegreerde terugslagklep R 1¼" en aansluiting volgens EN ISO 15493 PVC-U 50-40-R ¼"



Beschrijving	Type	Zichtbare opp.		Motorvermogen		Stroomopname [A]	Art. nr.	Prijs/Stk. [EUR]
		Lengte [mm]	Breedte [mm]	P1 [kW]	P2 [kW]			
 <p>Met sleufrooster uit inox (zonder sifon)</p>	50/1-K	198	198	0,31	0,13	1,8	620387	762,00
	50/2-K	198	198	0,85	0,43	3,7	620490	883,00
 <p>Met groot reukdicht toezichtsdeksel uit kunststof, omkeerbaar voor betegeling</p>	50/1-K	360	300	0,31	0,13	1,8	620441	799,00
	50/2-K	360	300	0,85	0,43	3,7	620491	921,00
 <p>Met groot reukdicht toezichtsdeksel uit kunststof en ingebouwde klokput, deksel te betegelen</p>	50/1-K	360	300	0,31	0,13	1,8	620442	957,00
	50/2-K	360	300	0,85	0,43	3,7	620492	1.079,00

Beschrijving	Art. nr.	Prijs/ Stk.
		[EUR]
Toebehoren		
 <p>Verhoogstuk uit kunststof, hoogte 116 mm voor uitvoering met groot toezichtsdeksel</p>	620381	78,30
 <p>Rubberen afdichtingsflens Ø 676 mm. In te storten in een waterdichte betonvloer ter voorkoming van infiltratie van opstuwend grondwater tot tegendruk 0,2 bar (2 mWk)</p>	620510	97,30
 <p>Drukleidingsset, lengte 4,5 m</p>	620493	108,00

Tabel opvoerdebieten per pomp

Opvoerdebiet Q [l/s] bij opvoerhoogte H [m]

Pomptype	H [m]	Opvoerhoogte H [m]								Opvoertemperatuur [°C]
		2 m	3 m	4 m	5 m	6 m	7 m	8 m		
	Q [l/s]	[l/s]	[l/s]	[l/s]	[l/s]	[l/s]	[l/s]	[l/s]	[l/s]	
50/1-K	2 - 4,5	1,6	1,3	1,0						40
50/2-K	2 - 8,5	2,3	2,2	1,9	1,75	1,5	1,25	0,95		40

Lipumax-P

voor restaurants

Productvoordelen

- Vetafscheider voor restaurants uit rotatiegegoten polyethyleen voor inbouw in de grond
- Geheel beveiligd tegen opdrijven in geval van opstuwend grondwater, tot 80 cm onder het maaiveld
- Eenvoudige installatie, licht gewicht, geen betonmanteling vereist
- Met 50-jarige stabiliteitsgarantie voor het bekken

- Nominale grootte NG 2 met geïntegreerde slibvang 245 liter en opslagcapaciteit vetten 270 liter
- Vervaardigd conform de Europese Norm EN 1825, met Europees DOP-certificaat inclusief CE-attest en LGA proefattest

■ Toepassingen:

- **Maaltijden**
Taverne, brasserie met een keuken waar maximaal 100 warme maaltijden per dag worden bereid
- **Keukenuitrusting**
Kleine keuken uitgerust met bv.:
1 industriële vaatwasser - 1 spoel-tafel, afvoer Ø 40 mm met waterslot - 1 braadpan
- **Vleesverwerking**
Slagerij, traiteur (zonder slachting) waar tot gemiddeld 250 kg vlees per week wordt verwerkt

Box Concept 2:AV:1

NG 2 - deksel A 15 - zonder opbouwschacht



Inhoud

- Bekken vetafscheider Lipumax-P-B 2/200 - gewicht 63 kg
- Betonplaat met geurdicht deksel Ø 600 mm uit gietijzer met betonvulling - belastingsklasse A 15 (voetgangers) - met hefsleutel
- Uitgebreide handleiding
- Totaal gewicht 208 kg

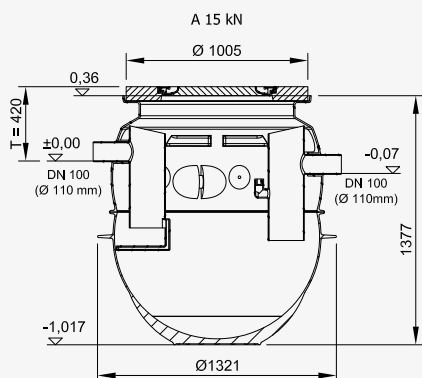

Prijs box 2:AV:1 = 1.550,00 euro

Box Concept 2:BV:SD

NG 2 - deksel B 125 - met opbouwschacht



Inhoud

- Bekken vetafscheider met geïntegreerde opbouwschacht Lipumax-P-SD 2/200 - gewicht 72 kg
- Geurdicht deksel Ø 600 mm uit composiet - belastingsklasse B 125 (personenwagens) - met hefsleutel
- Uitgebreide handleiding
- Totaal gewicht 129 kg

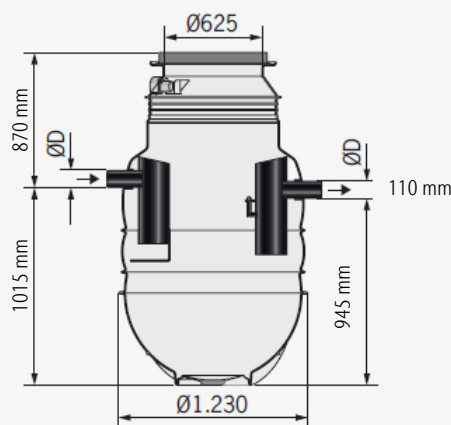

Prijs box 2:BV:SD = 1.540,00 euro

voor grootkeukens

Productvoordelen

- Vetafscheider voor grootkeukens uit rotatiegegoten polyethyleen voor inbouw in de grond
- Geheel beveiligd tegen opdrijven in geval van opstuwend grondwater, tot 80 cm onder het maaiveld
- Eenvoudige installatie, licht gewicht, geen betonmanteling vereist
- Met 50-jarige stabiliteitsgarantie voor het bekken

- Nominale grootte NG 4 met geïntegreerde slibvang 460 liter en opslagcapaciteit vetten 270 liter.
- Vervaardigd conform de Europese Norm EN 1825, met Europees DOP-certificaat inclusief CE-attest en LGA proefattest

■ Toepassingen:

- **Maaltijden**
Taverne, brasserie met een keuken waar maximaal 200 warme maaltijden per dag worden bereid
- **Keukenuitrusting**
Middelgrote keuken uitgerust met bv.: 1 industriële vaatwasser, 2 spoelafels, afvoer Ø 40 mm met waterslot, 2 braadpannen, 1 kip kookpot
- **Vleesverwerking**
Slagerij, traiteur (zonder slachting) waar tot gemiddeld 600 kg vlees per week wordt verwerkt

Box Concept 4:AV:1

NG 4 - deksel A 15 - zonder opbouwschacht



Inhoud

- Bekken vetafscheider Lipumax-P-B 4/400 - gewicht 79 kg
- Betonplaat met geurdicht deksel Ø 600 mm uit gietijzer met betonvulling - belastingsklasse A 15 (voetgangers) - met hefsleutel
- Uitgebreide handleiding
- Totaal gewicht 224 kg

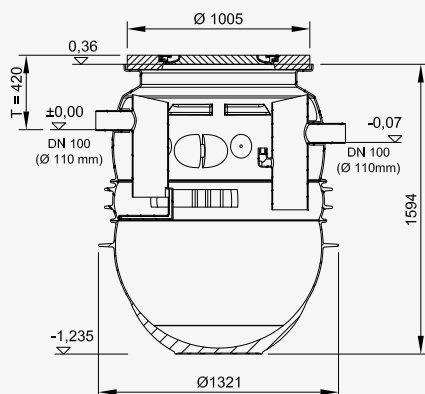

Prijs box 4:AV:1 = 1.750,00 euro

Box Concept 4:BV:SD

NG 4 - deksel B 125 - met opbouwschacht



Inhoud

- Bekken vetafscheider met geïntegreerde opbouwschacht Lipumax-P-SD 4/400 - gewicht 82 kg
- Geurdicht deksel Ø 600 mm uit composiet - belastingsklasse B 125 (personenwagens) - met hefsleutel
- Uitgebreide handleiding
- Totaal gewicht 139 kg

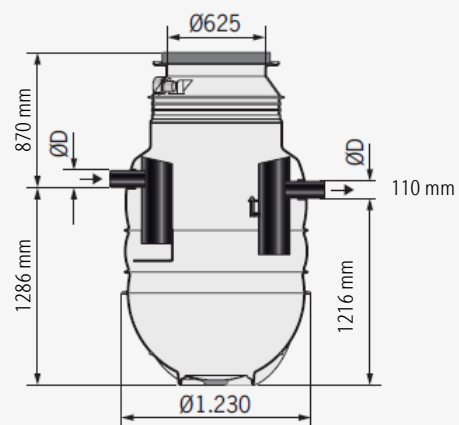

Prijs box 4:BV:SD = 1.680,00 euro

LipuMobil-P

Productvoordelen

- Compacte mobiele vetafscheider uit rotatiegegoten polyethyleen
- Licht gewicht en geurdicht deksel
- Compacte afmetingen
- Minimale investerings- en installatiekosten
- Lage ledigingskosten

- Vervaardigd conform de Europese Norm EN 1825, met Europees DOP-certificaat inclusief CE-attest en LGA proefattest

Box Concept 0.8:E:0



Inhoud

- Vetafscheider LipuMobil-P-B NG 0,8
- Geurdicht deksel
- Slibvang 16 liter
- Vetopslag 15 liter
- Uitgebreide handleiding
- Gewicht leeg 7 kg
- Gewicht gevuld 55 kg

■ Toepassingen:

- Plaatsing
Onder spoeltafel met max. uitloop Ø 50 mm
- Keukenuitrusting
1 kleine industriële vaatwasser met minimum cyclus 2 minuten en verbruik spoelingswater: 5 l

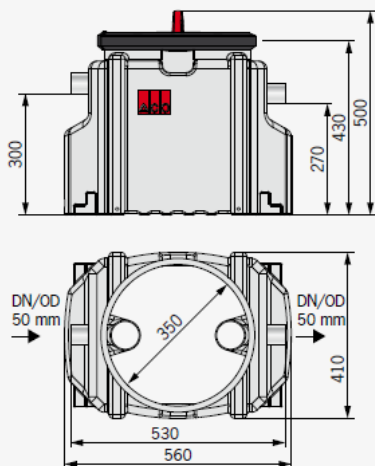

Prijs box 0.8:E:0 = 620,00 euro

NEW Box Concept 0.8:E:1



Inhoud

- Vetafscheider LipuMobil-P-D NG 0,8 met afvoerreservoir en manuele afvoerpomp (rechts of links geplaatst i.f.v. de vloerichting)
- Geurdicht deksel
- Slibvang 16 liter
- Vetopslag 15 liter
- Afvoerreservoir 10 liter
- Uitgebreide handleiding
- Gewicht leeg 11,5 kg
- Gewicht gevuld 70 kg

■ Toepassingen:

- Plaatsing
Onder spoeltafel of naast mobiele snackstand
- Keukenuitrusting
1 kleine industriële vaatwasser met minimum cyclus 2 minuten en verbruik spoelingswater: 5 l

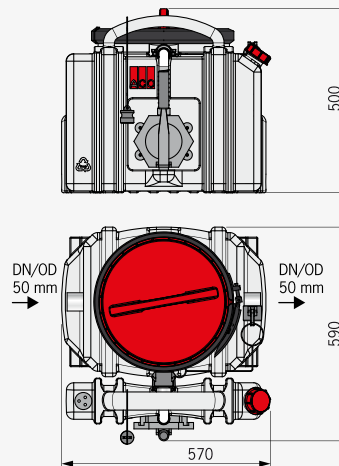

Prijs box 0.8:E:1R = 1.200,00 euro (reservoir rechts)
Prijs box 0.8:E:1L = 1.200,00 euro (reservoir links)

Oleopator-P

Productvoordelen

- Olieafscheider (Klasse I) uit rotatiegegoten polyethyleen voor inbouw in de grond
- Geheel beveiligd tegen opdrijven in geval van opstuwend grondwater, tot 80 cm onder het maaiveld
- Eenvoudige installatie, geen betonmanteling vereist
- Met 50-jarige stabiliteitsgarantie voor het bekken

- Nominale grootte NG 3 met geïntegreerde slibvang 380 liter en opslagcapaciteit olie 240 liter
- Vervaardigd conform de Europese Norm EN 858, met Europees DOP-certificaat inclusief CE-attest en LGA proefattest
- Klasse I, restoliegehalte ≤ 5 mg/l

■ Toepassingen:

- **Werkatelier**
Met maximale buitenoppervlakte 150 m²
- **Tankstation**
Zonder hoogdebietpomp
- **Parkeergarage**
Tot 300 parkeerplaatsen voor wagens

OPGELET: Gebruik van een hogedrukreiniger is niet toegelaten

Box Concept 3:A:1

NG 3 - deksel A 15 - zonder opzetstuk



Inhoud

- Bekken olieafscheider Oleopator-P 3/300 gewicht 67 kg
- Betonplaat met deksel Ø 600 mm uit gietijzer met betonvulling - belastingsklasse A 15 (voetgangers) - met hefsleutel
- Uitgebreide handleiding
- Totaal gewicht 212 kg

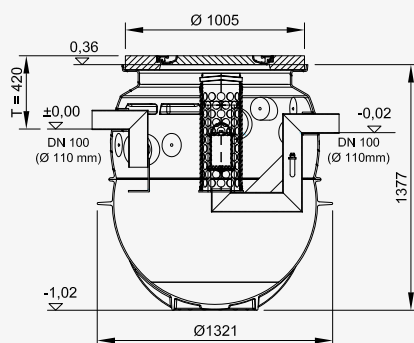

Prijs box 3:A:1 = 2.020,00 euro

Box Concept 3:B:SD

NG 3 - deksel B 125 - met opzetstuk



Inhoud

- Bekken olieafscheider met geïntegreerde opbouwschacht Oleopator-P-SD 3/300 gewicht 66 kg
- Deksel Ø 600 mm uit gietijzer - belastingsklasse B 125 (personenwagens) - met hefsleutel
- Uitgebreide handleiding
- Totaal gewicht 182 kg

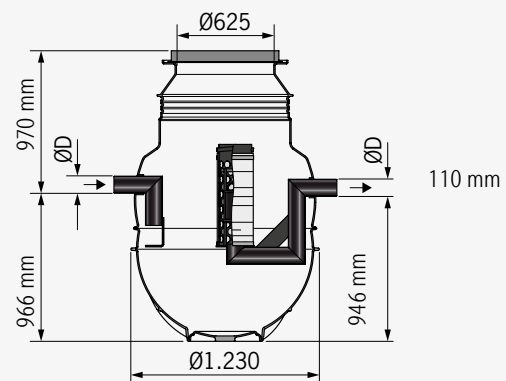

Prijs box 3:B:SD = 2.210,00 euro



6

ACO Windows

Licht en ventilatie in kelders

ACO Windows - Licht en ventilatie in kelders

Kelderlichtschachten	Allround 40	76
	Allround 60	78
Ramen en raamkaders met venster	Therm	80
	Raam	82
Ventilatieschachten	Airo	83

Allround 40

Productvoordelen

- Kelderlichtschachten uit witte kunststof (GFPP), 100 % recycleerbaar
- Met maasrooster

- Diepte 40 cm
- Bodem met uitloop ø 110 mm
- Inclusief lichaam, rooster, montage- en anti-diefstalset







Beschrijving	Bouw-breedte [cm]	Bouw-hoogte [cm]	Bouw-diepte [cm]	Mazen [mm]	Toepassing	Vrije doorlaat [cm ²]	VPE [stk]	Art. nr.	Prijs/ Stk. [EUR]
Kelderlichtschachten									
Voor vensters met een breedte van 80 cm	80,0	60,0	40,0	30/30	begaanbaar	2800	25	375582	136,10
				30/10	begaanbaar	2500	25	375583	151,50
				30/10	berijdbaar, 9 kN	2500	25	375584	195,90
Voor vensters met een breedte van 100 cm	100,0	60,0	40,0	30/30	begaanbaar	3500	25	35605	156,50
				30/10	begaanbaar	3100	25	35609	172,40
				30/10	berijdbaar, 9 kN	3100	25	35613	217,90
				30/30	begaanbaar	3500	25	375586	193,10
				30/10	begaanbaar	3100	25	375587	200,50
Voor vensters met een breedte van 100 cm	100,0	100,0	40,0	30/10	berijdbaar, 9 kN	3100	25	375588	241,20
				30/30	begaanbaar	3500	20	375590	239,10
				30/10	begaanbaar	3100	20	375591	255,10
				30/10	berijdbaar, 9 kN	3100	20	375592	306,20
				30/30	begaanbaar	4400	30	35905	277,10
Voor vensters met een breedte van 125 cm	125,0	100,0	40,0	30/10	begaanbaar	4000	30	35906	291,60
				30/10	berijdbaar, 9 kN	4000	30	35907	370,50

Toebehoren

Beschrijving	VPE [stk]	Art. nr.	Prijs/ Stk. [EUR]
 Afwatering met geïntegreerd geurslot en bladvanger, uitloop ø 110 mm	20	310079	41,70
 Afwatering met geïntegreerd geurslot, bladvanger en terugstuwingselement, uitloop ø 110 mm	20	310060	69,60
 Inox afsluitplaat voor plaatsing in opening onderaan lichtschacht (a)		35583	30,70

(a) Aan te brengen alvorens het plaatsen van de lichtschacht!
Alternatief voor de afwateringsmodule. Niet gebruiken op plaatsen waar er langs het rooster veel water in de lichtschacht komt.

Toebehoren

Beschrijving	Bouw- breedte	Bouw- hoogte	Bouw- diepte	VPE	Art. nr.	Prijs/ Stk.
	[cm]	[cm]	[cm]	[stk]		[EUR]
 <p>Ophoogelement voor lichtschacht, in hoogte verstelbaar, te bevestigen op lichtschacht en niet op muur, bevestigingsset inbegrepen, begaanbaar</p>	80,0	3,0 - 30,0	40,0	20	315900	109,50
	100,0	3,0 - 30,0	40,0	20	315901	116,50
	125,0	3,0 - 30,0	40,0	20	315902	127,90
 <p>Tussenelement voor lichtschacht, in hoogte afsnijdbaar te plaatsen op lichtschacht en te bevestigen op de muur, bevestigingsset inbegrepen, berijdbaar, maximale wiellast 6 kN</p>	80,0	27,5	40,0	10	315911	140,80
	100,0	27,5	40,0	10	315912	149,40
	125,0	27,5	40,0	10	315913	184,50
<p>Meerdere ophoogelementen op 1 lichtschacht? Begaanbare types:</p> <ol style="list-style-type: none"> 1. Plaats het begaanbare ophoogelement dat in de hoogte verstelbaar is (art. nr. 315900, 315901 of 315902) bovenaan 2. Plaats daaronder elementen met vaste hoogte (art. nr. 315911, 315912 of 315913) 3. Maximaal 3 ophoogelementen op mekaar stapelen <p>Berijdbare types:</p> <ol style="list-style-type: none"> 1. Snijd het onderste element (art. nr. 315911, 315912 of 315913) van hoogte 2. Plaats een U-profiel over de afgesneden zijde (art. nr. 375127, 375128 of 375129) 3. Maximaal 3 ophoogelementen op mekaar stapelen 						
 <p>U-profiel, te plaatsen aan de afgesneden onderzijde van een ophoogelement</p>	80,0		40,0	1	375127	14,30
	100,0		40,0	1	375128	16,30
	125,0		40,0	1	375129	18,80
 <p>Dichtfix, dichtband uit butylrubber voor een druiptwaterdichte bevestiging van lichtschacht tegen een gegoten betonnen keldermuur, bij hoge grondwaterstand</p>				10	35632	118,10
 <p>Dichtfix, montageset uit inox</p>				10	35633	46,60

Allround 60

Productvoordelen

- Kelderlichtschachten uit witte kunststof (GFPP), 100 % recycleerbaar
- Met maasrooster

- Diepte 60 cm
- Bodem met uitloop ø 110 mm
- Inclusief lichaam, rooster, montage- en anti-diefstalset



Beschrijving	Bouw-breedte [cm]	Bouw-hoogte [cm]	Bouw-diepte [cm]	Mazen [mm]	Toepassing	Vrije doorlaat [cm ²]	VPE [stk]	Art. nr.	Prijs/ Stk. [EUR]
Kelderlichtschachten									
Voor vensters met een breedte van 100 cm	100,0	100,0	60,0	30/30	begaanbaar	3500	25	375009	270,50
				30/10	begaanbaar	3100	25	375010	307,30
				30/10	berijdbaar, 6 kN	3100	25	375011	370,40
	100,0	130,0	60,0	30/30	begaanbaar	3500	20	375013	377,50
				30/10	begaanbaar	3100	20	375014	414,30
				30/10	berijdbaar, 6 kN	3100	20	375015	477,40
Voor vensters met een breedte van 125 cm	125,0	130,0	60,0	30/30	begaanbaar	4400	30	375017	475,90
				30/10	begaanbaar	4000	30	375018	518,40
				30/10	berijdbaar, 6 kN	4000	30	375019	599,50





Toebehoren

Beschrijving	VPE [stk]	Art. nr.	Prijs/ Stk. [EUR]
 Afwatering met geïntegreerd geurslot en bladvanger, uitloop ø 110 mm	20	310079	41,70
 Afwatering met geïntegreerd geurslot, bladvanger en terugstuwingselement, uitloop ø 110 mm	20	310060	69,60
 Inox afsluitplaat voor plaatsing in opening onderaan lichtschacht (a)		35583	30,70

(a) Aan te brengen alvorens het plaatsen van de lichtschacht!

Alternatief voor de afwateringsmodule. Niet gebruiken op plaatsen waar er langs het rooster veel water in de lichtschacht komt.

Toebehoren

Beschrijving	Beschrijving	Bouw- breedte [cm]	Bouw- hoogte [cm]	Bouw- diepte [cm]	VPE [stk]	Art. nr.	Prijs/ Stk. [EUR]
	Ophoogelement voor lichtschacht, in hoogte verstelbaar, te bevestigen op lichtschacht en niet op muur, bevestigingsset inbegrepen, begaanbaar	100,0	3,0 - 30,0	60,0	20	315907	133,30
		125,0	3,0 - 30,0	60,0	20	315908	154,00
	Tussenelement voor lichtschacht, in hoogte afsnijdbaar te plaatsen op lichtschacht en te bevestigen op de muur, bevestigingsset inbegrepen, berijdbaar, maximale wiellast 6 kN	100,0	27,5	60,0	10	315918	186,60
		125,0	27,5	60,0	10	315919	209,60
Meerdere ophoogelementen op 1 lichtschacht?							
Begaanbare types :							
1. Plaats het begaanbare ophoogelement dat in de hoogte verstelbaar is (art. nr. 315907 of 315908) bovenaan							
2. Plaats daaronder elementen met vaste hoogte (art. nr. 315911, 315918 of 315919)							
3. Maximaal 3 ophoogelementen op mekaar stapelen							
Berijdbare types :							
1. Snijd het onderste element (art. nr. 315911, 315912 of 315913) van hoogte							
2. Plaats een U-profiel over de afgesneden zijde (art. nr. 375130 of 375131)							
3. Maximaal 3 ophoogelementen op mekaar stapelen							
	U-profiel, te plaatsen aan de afgesneden onderzijde van een ophoogelement	100,0		60,0	1	375130	20,10
		125,0		60,0	1	375131	22,80
	Dichtfix, dichtband uit butylrubber voor een druiptwaterdichte bevestiging van lichtschacht tegen een gegoten betonnen keldermuur, bij hoge grondwaterstand				10	35632	118,10
	Dichtfix, montageset uit inox				10	35633	46,60

Therm

Productvoordelen



- Monolithische muurkaders en inzetvensters uit witte kunststof (PVC)



Beschrijving	Bouw- breedte	Bouw- hoogte	Bouw- diepte	Gewicht	VPE	Art. nr.	Prijs/ Stk.
	[cm]	[cm]	[cm]	[kg]	[stk]		[EUR]
Muurkaders							
	80,0	60,0	20,0	11,1	12	332910	136,00
			30,0	13,1	8	332913	150,20
			40,0	15,1	6	332915	164,60
	100,0	50,0	20,0	11,4	18	332920	141,70
			30,0	14,1	12	332923	156,10
			40,0	18,0	9	332925	170,40
	100,0	62,5	20,0	12,5	12	332930	147,40
			30,0	16,7	8	332933	161,60
			40,0	20,8	6	332935	176,10
	100,0	75	20,0	13,6	12	332940	153,10
			30,0	17,8	8	332943	167,50
			40,0	23,1	6	332945	181,70
100	100	20,0	15,6	6	332950	174,60	
		30,0	21,3	4	332953	189,00	
		40,0	29,9	3	332955	203,30	

Uf-waarde: 1,0 W/m²K,
met verstevigingsprofiel voor
plaatsing, zonder venster

Inzetvensters

Beschrijving	Voor kader met					Art. nr.		Prijs/ Stk. [EUR]
	Bouw- breedte	Bouw- hoogte	Glasvlak	Gewicht	VPE	Links	Rechts	
	[cm]	[cm]	[m ²]	[kg]	[stk]			
	80,0	60,0	0,184	8,1	12	327722	327723	286,80
	100,0	50,0	0,179	8,8	12	327724	327725	303,20
	100,0	62,5	0,271	10,9	12	327726	327727	313,90
	100,0	75,0	0,364	13,2	12	327728	327729	321,60
	100,0	100,0	0,549	17,8	12	327730	327731	356,20
	80,0	60,0	0,196	4,9	12	327761		148,30
	100,0	50,0	0,192	5,2	12	327762		150,90
	100,0	62,5	0,286	6,6	12	327763		161,20
	100,0	75,0	0,380	10,4	12	327764		179,50
	100,0	100,0	0,569	14,6	12	327765		199,90

Draai- en kipleugel uit witte
PVC met venster, 3-dubbel iso-
latieglas, links- of rechtsdraai-
end, U_g-waarde: 0,6 W/m²K

Kipleugel uit witte PVC met
venster, dubbel glas,
U_g-waarde: 3,3 W/m²K

Aansluitprofielen

I.f.v. de afmetingen van de muurkader en dikte van de isolatie

Beschrijving	Dikte [cm]	Bouw- breedte [cm]	Bouw- hoogte [cm]	VPE [stk]	Art. nr.	Prijs/ Stk. [EUR]
		75,0	50,0	36	327800	70,80
		80,0	60,0	36	327801	75,90
		90,0	75,0	36	327807	84,40
		100,0	50,0	36	327802	78,80
Tot 14		100,0	62,5	36	327803	83,10
		100,0	75,0	36	327804	87,60
		100,0	100,0	36	327805	96,40
		100,0	125,0	36	327806	104,90
		125,0	100,0	36		
		75,0	50,0	36	327810	88,30
		80,0	60,0	36	327811	94,70
		90,0	75,0	36	327817	106,30
		100,0	50,0	36	327812	97,90
Tot 20		100,0	62,5	36	327813	105,50
		100,0	75,0	36	327814	118,10
		100,0	100,0	36	327815	126,30
		100,0	125,0	36	327816	148,50
		125,0	100,0	36		



Wit profiel voor aansluiten van het Thermkader aan de buitenisolatie of voor aansluiting van betonwanden met andere dikte dan deze van de Thermkader, in de diepte afsnijdbaar, wordt geleverd als 4 losse profielen inclusief hoekverbindingsprofielen, te monteren voor de montage van de kelderlichtschacht

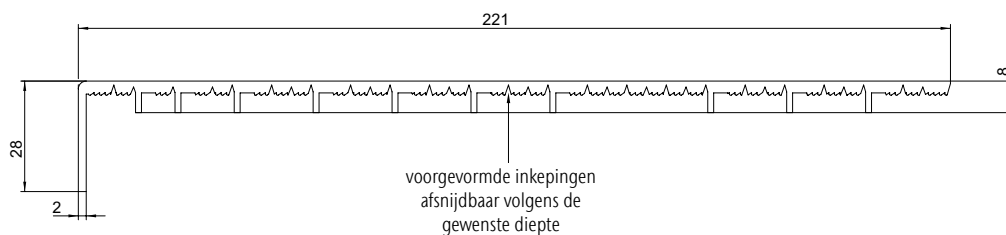

Raam

Productvoordelen

- Kipvleugels uit witte kunststof (PVC) voor toepassingen zonder Therm kaders (traditionele ramenbouw)

- In enkel of dubbel glas



Beschrijving	Bouw-	Bouw-	Glasvlak [m ²]	Gewicht [kg]	VPE [stk]	Art. nr.	Prijs/
	breedte [cm]	hoogte [cm]					Stk. [EUR]
Kipvleugels							
Witte PVC Enkel glas 5 mm U _g -waarde: 5,6 W/m ² K	100,0	60,0	0,409	9,5	12	82608	74,80
	100,0	80,0	0,583	12,0	12	82610	90,30
	100,0	100,0	0,757	15,5	12	82611	103,60
Witte PVC Dubbel glas 14 mm U _g -waarde: 3,3 W/m ² K	100,0	60,0	0,409	13,0	12	82658	120,10
	100,0	80,0	0,583	17,0	12	82660	144,70
	100,0	100,0	0,757	21,5	12	82661	164,80

Airo

Productvoordelen

- Verluchtingsschachten uit witte kunststof (PP), 100 % recycleerbaar

- Diepte 20 cm
- Lichaam met rooster en montageset



Beschrijving	Bouw- breedte [cm]	Bouw- hoogte [cm]	Bouw- diepte [cm]	Mazen [mm]	Vrije doorlaat [cm ²]	VPE [stk]	Art. nr.	Prijs/ Stk. [EUR]
Verluchtingsschachten								
Zonder bodem met strekmetaalrooster	40,0	40,0	20,0		590	24	35618	80,30
Zonder bodem met maasrooster	40,0	40,0	20,0	30/30	590	24	35619	80,30
	40,0	40,0	20,0	30/10	590	24	35620	88,00
Met bodem met strekmetaalrooster	40,0	40,0	20,0		590	24	10406	117,00
	40,0	40,0	20,0	30/30	590	24	10407	117,00
Met bodem met maasrooster	40,0	40,0	20,0	30/10	590	24	10408	124,70

Toebehoren

	Extra lichaam om in de hoogte te werken zonder rooster en bevestiging	40,0	40,0	20,0		700	24	35594	44,60
	Montageset voor extra lichaam							35597	7,50
	Afwatering met geïntegreerd geurslot en bladvanger, uitloop Ø 110 mm						20	310079	41,70
	Afwatering met geïntegreerd geurslot, bladvanger en terugstuwingselement, uitloop Ø 110 mm						20	310060	69,60
	Inox afsluitplaat voor plaatsing in opening onderaan lichtschacht (a)							35583	30,70

(a) Aan te brengen alvorens het plaatsen van de verluchtingsschacht!
Alternatief voor de afwateringsmodule. Niet gebruiken op plaatsen waar er via het rooster veel water in de verluchtingsschacht komt.

Artikelnummers van 06313HG tot 304174

Art. nr.	Prijs/pce. [EUR]	Pagina	Art. nr.	Prijs/pce. [EUR]	Pagina	Art. nr.	Prijs/pce. [EUR]	Pagina
06313HG	31,70	19	1215	275,00	29	2182	248,30	29
09223L	115,30	20	12385	14,20	23	2245.25.10	48,50	46
09224R	115,30	20	12386	25,10	23	2245.25.15	60,80	46
09253L	205,70	20	12785	29,80	23	2245.30.10	48,50	46
09254R	205,70	20	12786	53,40	23	2245.30.15	60,80	46
103230	341,80	30	13185	35,90	23	2245.50.10	48,50	46
10406	117,00	83	13186	58,30	23	2245.50.15	60,80	46
10407	117,00	83	132493	63,70	27	2259.50.10	48,50	46
10408	124,70	83	132715	61,90	22	2259.50.15	60,80	46
10943	69,50	30	132717	85,40	22	2310.87.00	60,80	47
1100062	18,20	34	14224	86,40	28	2310.91.00	72,90	47
1100064	53,90	34	14333	176,10	28	2325.87.00	66,90	47
1100070	15,80	34	14334	337,80	28	2325.91.00	79,10	47
1100500	4,40	34	14397	249,60	28	2500.00.77	64,40	45
1100501	4,40	34	1666	20,80	7	2500.05.00	49,70	44
11086	11,00	22	1684	33,90	7	2500.05.77	63,60	45
11087	13,90	22	17552.18	189,50	56	2500.55.00	49,70	44
11285	27,10	22	17555.18	197,70	56	2500.55.77	63,70	45
1201620	26,00	62	17560.18	206,70	56	2505.00.77	47,70	45
1201622	40,00	62	17563.18	212,70	56	2505.05.00	35,60	44
1201623	67,00	62	17570.18	245,70	56	2505.05.77	44,80	45
1201625	92,00	62	17572.18	282,90	56	2700.00.77	73,30	45
1201626	133,00	62	17580.18	325,90	56	2700.05.77	71,20	45
1201627	184,00	62	17588.18	334,50	56	2710.55.77	70,10	45
1201630	85,00	62	180000.18	8,70	60	2810.55.77	70,40	45
1201631	141,00	62	180303.18	101,30	60	281090	7,20	35
1201633	176,00	62	180404.18	123,30	60	281091	14,40	35
1201634	224,00	62	180505.18	148,30	60	281092	28,80	35
1201635	309,00	62	180606.18	194,30	60	281093	33,80	35
1201636	351,00	62	180707.18	225,20	60	281094	41,50	35
1201637	560,00	62	180808.18	268,70	60	281095	28,80	35
1201638	121,00	62	180909.18	320,60	60	302858	196,90	48
1201639	189,00	62	181010.18	353,60	60	302860	269,90	48
1201640	253,00	62	19000	27,45	17	302936	137,90	48
1201641	315,00	62	19001	4,10	17	303206	113,00	23
1201642	358,00	62	19003	6,90	17	303209	164,70	23
1201643	450,00	62	19004	6,20	17	303213	188,50	23
1201644	631,00	62	19005	32,95	17	303219	345,20	23
1201645	843,00	62	19006	38,20	17	303223	256,20	23
1201646	1.067,00	62	19007	42,80	17	303228	347,90	23
1204094	26,00	62	19008	10,50	17	303229	417,30	23
1207	32,30	29	19011	#N/B	17	303612	123,00	21
1208	49,60	29	19012	43,95	17	303615	123,00	21
1209	69,70	29	19013	53,40	17	304093	185,40	21
1210	124,40	29	2040.00.00	14,80	45	304094	185,40	21
1211	185,20	29	2040.00.01	49,00	45	304170	107,90	48
1212	248,30	29	2040.00.02	42,20	45	304171	116,80	48
1213	138,20	29	2180	93,50	29	304173	156,90	48
1214	209,00	29	2181	185,20	29	304174	168,90	48

Artikelnummers van 307040 tot 38700-RAL9001

Art. nr.	Prijs/pce. [EUR]	Pagina	Art. nr.	Prijs/pce. [EUR]	Pagina	Art. nr.	Prijs/pce. [EUR]	Pagina
307040	31,80	7	327801	75,90	81	375010	307,30	78
307047	76,20	9	327802	78,80	81	375011	370,40	78
307048-36	76,20	7	327803	83,10	81	375013	377,50	78
307381	136,60	21	327804	87,60	81	375014	414,30	78
307382	205,80	21	327805	96,40	81	375015	477,40	78
310060	69,60	76	327806	104,90	81	375017	475,90	78
310079	41,70	76	327807	84,40	81	375018	518,40	78
315900	109,50	77	327810	88,30	81	375019	599,50	78
315901	116,50	77	327811	94,70	81	375127	14,30	77
315902	127,90	77	327812	97,90	81	375128	16,30	77
315907	133,30	79	327813	105,50	81	375129	18,80	77
315908	154,00	79	327814	118,10	81	375130	20,10	79
315911	140,80	77	327815	126,30	81	375131	22,80	79
315912	149,40	77	327816	148,50	81	375582	136,10	76
315913	184,50	77	327817	106,30	81	375583	151,50	76
315918	186,60	79	332910	136,00	80	375584	195,90	76
315919	209,60	79	332913	150,20	80	375586	193,10	76
319483	14,60	27	332915	164,60	80	375587	200,50	76
319560.1	28,20	30	332920	141,70	80	375588	241,20	76
319601	65,10	26	332923	156,10	80	375590	239,10	76
319604	66,70	26	332925	170,40	80	375591	255,10	76
319607	62,50	27	332930	147,40	80	375592	306,20	76
319621	26,10	27	332933	161,60	80	38501	40,80	15
319622	169,20	27	332935	176,10	80	38505	24,30	7
319623	43,70	27	332940	153,10	80	38512-RAL7016	56,10	10
319624	47,10	27	332943	167,50	80	38512-RAL7021	56,10	10
319626	124,40	27	332945	181,70	80	38512-RAL7023	56,10	10
319642	80,30	27	332950	174,60	80	38512-RAL7030	56,10	10
319646	77,30	27	332953	189,00	80	38512-RAL7035	56,10	10
319655	14,10	27	332955	203,30	80	38512-RAL9001	56,10	10
319672	50,90	27	3428	22,40	13	38516-RAL7016	35,20	10
320105	9,40	16	35583	30,70	76	38516-RAL7021	35,20	10
320122	3,70	16	35594	44,60	83	38516-RAL7023	35,20	10
327722	286,80	80	35597	7,50	83	38516-RAL7030	35,20	10
327723	286,80	80	35605	156,50	76	38516-RAL7035	35,20	10
327724	303,20	80	35609	172,40	76	38516-RAL9001	35,20	10
327725	303,20	80	35613	217,90	76	38517-RAL7016	28,20	10
327726	313,90	80	35618	80,30	83	38517-RAL7021	28,20	10
327727	313,90	80	35619	80,30	83	38517-RAL7023	28,20	10
327728	321,60	80	35620	88,00	83	38517-RAL7030	28,20	10
327729	321,60	80	35632	118,10	77	38517-RAL7035	28,20	10
327730	356,20	80	35633	46,60	77	38517-RAL9001	28,20	10
327731	356,20	80	35905	277,10	76	38700	24,90	6
327761	148,30	80	35906	291,60	76	38700-RAL7016	61,10	10
327762	150,90	80	35907	370,50	76	38700-RAL7021	61,10	10
327763	161,20	80	37160	166,90	29	38700-RAL7023	61,10	10
327764	179,50	80	37161	258,80	29	38700-RAL7030	61,10	10
327765	199,90	80	37162	329,00	29	38700-RAL7035	61,10	10
327800	70,80	81	375009	270,50	78	38700-RAL9001	61,10	10

Artikelnummers van 38701 tot 415883

Art. nr.	Prijs/pce. [EUR]	Pagina	Art. nr.	Prijs/pce. [EUR]	Pagina	Art. nr.	Prijs/pce. [EUR]	Pagina
38701	45,70	6	398	63,60	29	407400	177,10	7
38701-RAL7016	80,70	10	399	74,50	29	409011	146,60	28
38701-RAL7021	80,70	10	400	92,40	29	409012	126,10	28
38701-RAL7023	80,70	10	401123	86,40	28	409013	117,30	28
38701-RAL7030	80,70	10	401124	117,30	28	409972	46,20	6
38701-RAL7035	80,70	10	401125	146,60	28	409973	66,10	6
38701-RAL9001	80,70	10	401438	220,30	28	409974	39,40	6
38702	22,30	6	401439	293,70	28	409975	135,20	6
38702-RAL7016	50,40	10	403766	95,30	48	413183	8,70	7
38702-RAL7021	50,40	10	403767	126,10	48	413204	81,00	48
38702-RAL7023	50,40	10	403768	155,70	48	413205	102,90	48
38702-RAL7030	50,40	10	403927	95,30	28	413206	132,20	48
38702-RAL7035	50,40	10	405340	181,70	57	413207	72,10	28
38702-RAL9001	50,40	10	405341	189,70	57	413208	94,10	28
38703	117,80	6	405342	198,60	57	413209	123,50	28
38703-RAL7016	145,90	10	405343	204,00	57	414495	286,00	61
38703-RAL7021	145,90	10	405344	217,10	57	414496	409,00	61
38703-RAL7023	145,90	10	405345	235,70	57	414497	501,00	61
38703-RAL7030	145,90	10	405347	312,70	57	414498	572,00	61
38703-RAL7035	145,90	10	405348	321,10	57	414499	697,00	61
38703-RAL9001	145,90	10	405350	382,70	57	414500	785,00	61
38705	68,60	7	406481	83,90	32	414502	963,00	61
38705-RAL7016	138,70	10	406529	1.209,00	58	414504	645,00	61
38705-RAL7021	138,70	10	406530	1.289,00	58	414505	678,00	61
38705-RAL7023	138,70	10	406531	1.708,00	58	414506	832,00	61
38705-RAL7030	138,70	10	406532	2.258,00	58	414507	890,00	61
38705-RAL7035	138,70	10	406533	2.529,00	58	414508	932,00	61
38705-RAL9001	138,70	10	406537	697,00	58	414510	1.234,00	61
38706	88,20	7	406538	737,00	58	414512	721,00	61
38706-RAL7016	158,50	10	406539	963,00	58	414513	765,00	61
38706-RAL7021	158,50	10	406540	1.246,00	58	414514	932,00	61
38706-RAL7023	158,50	10	406541	1.382,00	58	414515	1.055,00	61
38706-RAL7030	158,50	10	406569	221,00	61	414516	1.278,00	61
38706-RAL7035	158,50	10	406570	278,00	61	414518	1.452,00	61
38706-RAL9001	158,50	10	406571	329,00	61	415200	107,40	59
38707	55,00	7	406572	375,00	61	415201	128,90	59
38707-RAL7016	90,00	10	406573	491,00	61	415202	164,70	59
38707-RAL7021	90,00	10	406574	548,00	61	415203	228,90	59
38707-RAL7023	90,00	10	406576	672,00	61	415204	279,20	59
38707-RAL7030	90,00	10	406881	175,70	57	415229	91,90	57
38707-RAL7035	90,00	10	407391	96,70	57	415230	105,90	57
38707-RAL9001	90,00	10	407392	111,30	57	415231	124,50	57
38708	150,30	7	407393	130,70	57	415232	140,00	57
38708-RAL7016	185,50	10	407394	146,90	57	415233	153,70	57
38708-RAL7021	185,50	10	407395	161,90	57	415858	206,00	58
38708-RAL7023	185,50	10	407396	141,70	7	415859	210,00	58
38708-RAL7030	185,50	10	407397	122,70	7	415873	263,00	58
38708-RAL7035	185,50	10	407398	187,30	57	415874	270,00	58
38708-RAL9001	185,50	10	407399	84,60	7	415883	315,00	58

Artikelnummers van 415884 tot 9010.72.64

Art. nr.	Prijs/pce. [EUR]	Pagina	Art. nr.	Prijs/pce. [EUR]	Pagina	Art. nr.	Prijs/pce. [EUR]	Pagina
415884	337,00	58	446725.SET	220,90	12	6318	62,50	19
415886	383,00	58	446726.SET	253,30	13	6319	48,60	19
415887	312,00	58	446727.SET	252,00	13	6335	136,20	18
415888	350,00	58	447060	143,40	13	6336	120,90	18
415902	425,00	58	447061	227,80	13	6340	16,60	19
415903	464,00	58	5001.00.00	129,70	66	74520	18,80	7
415912	553,00	58	5009.40.00	136,00	66	810010	40,80	15
415913	601,00	58	5141.08.22	69,50	44	810200	6,90	9
415915	722,00	58	5141.08.28	69,50	44	81032	104,40	31
416918	105,40	14	5141.20.30	69,50	44	81070	3,60	33
416919	170,00	14	5141.31.00	90,10	44	81072	13,30	33
416920	119,50	12	5141.48.00	82,50	44	82608	74,80	82
416921	183,90	12	5191.05.00	155,10	66	82610	90,30	82
416922	24,90	8	5193.00.00	125,20	66	82611	103,60	82
416923	45,70	8	5194.10.00	139,00	66	82658	120,10	82
416924	46,20	8	5217.90.00	154,90	66	82660	144,70	82
416925	66,10	8	6000	44,80	18	82661	164,80	82
416926	68,60	9	6001	45,50	18	8299	44,80	18
416927	88,20	9	6002	45,50	18	8300	108,90	18
416928	122,70	9	6003	45,50	18	8372	16,60	19
416929	141,70	9	6004	45,50	18	9010.51.11	252,00	38
416981	11,90	9	6005	45,50	18	9010.51.12	262,50	38
445322	46,20	6	6006	45,50	18	9010.51.13	273,00	38
445323	66,10	6	6007	45,50	18	9010.51.14	294,00	38
445324	39,40	6	6008	45,50	18	9010.51.21	115,50	38
445325	135,20	6	6009	45,50	18	9010.72.41	71,20	41
445326	46,20	8	6010	45,50	18	9010.72.42	74,60	41
445327	66,10	8	6047	35,00	18	9010.72.43	79,30	41
445357	46,20	6	6048	35,00	18	9010.72.44	44,50	41
445358	66,10	6	6049	33,10	18	9010.72.45	47,60	41
445359	39,40	6	6050	45,50	18	9010.72.46	50,10	41
445360	135,20	6	6100	45,50	18	9010.72.47	71,20	41
445361	46,20	8	620381	78,30	69	9010.72.48	74,60	41
445362	66,10	8	620387	762,00	68	9010.72.49	79,30	41
445612	21,30	7	620441	799,00	68	9010.72.50	44,50	41
445620	21,10	21	620442	957,00	68	9010.72.51	47,60	41
445621	40,90	21	620490	883,00	68	9010.72.52	50,10	41
445960	27,10	15	620491	921,00	68	9010.72.53	84,00	41
445961	28,20	15	620492	1.079,00	68	9010.72.54	90,90	41
445962	71,50	15	620493	108,00	69	9010.72.55	95,70	41
446069.SET	310,00	14	620510	97,30	69	9010.72.56	52,00	41
446070.SET	308,70	14	6241	26,30	19	9010.72.57	54,80	41
446071.SET	324,00	12	6242	26,30	19	9010.72.58	57,30	41
446072.SET	322,70	12	6243	26,30	19	9010.72.59	84,00	41
446073.SET	357,60	13	6303	16,10	19	9010.72.60	90,90	41
446074.SET	356,40	13	6304	12,10	19	9010.72.61	95,70	41
446722.SET	210,80	14	6305	39,60	19	9010.72.62	52,00	41
446723.SET	210,00	14	6306	29,50	19	9010.72.63	54,80	41
446724.SET	222,10	12	6313	31,70	19	9010.72.64	57,30	41

Artikelnummers van 9010.81.70 tot Z291103

Art. nr.	Prijs/pce. [EUR]	Pagina	Art. nr.	Prijs/pce. [EUR]	Pagina	Art. nr.	Prijs/pce. [EUR]	Pagina
9010.81.70	248,10	40	BA-P150	83,10	53	SP80-1500-HT	881,00	42
9010.81.71	265,90	40	BA-P200	88,70	53	SP80-1500-VQ	759,70	42
9010.81.72	283,50	40	BIH002	133,40	25	SP80-1500-VT	881,00	42
9010.81.73	301,20	40	BIV001	133,40	25	SP80-2000-HQ	875,40	42
9010.85.40	216,50	39	Box 0.8:E:0	620,00	72	SP80-2000-HT	987,10	42
9010.85.41	228,00	39	Box 0.8:E:1L	1.200,00	72	SP80-2000-VQ	875,40	42
9010.85.42	239,50	39	Box 0.8:E:1R	1.200,00	72	SP80-2000-VT	987,10	42
9010.85.43	251,00	39	Box 2:AV:1	1.550,00	70	SP80-2500-HQ	1.164,20	42
9010.85.50	240,50	39	Box 2:BV:SD	1.540,00	70	SP80-2500-HT	1.366,40	42
9010.85.51	251,80	39	Box 3:A:1	2.020,00	73	SP80-2500-VQ	1.164,20	42
9010.85.52	263,30	39	Box 3:B:SD	2.210,00	73	SP80-2500-VT	1.366,40	42
9010.85.53	274,80	39	Box 4:AV:1	1.750,00	71	SP80-3000-HQ	1.208,30	42
9010.86.38	157,10	41	Box 4:BV:SD	1.680,00	71	SP80-3000-HT	1.375,90	42
9010.86.39	157,10	41	CP-PP 44C	252,10	67	SP80-3000-VQ	1.208,30	42
9010.88.61	92,70	39	CP-PP 44D	267,30	67	SP80-3000-VT	1.375,90	42
9010.88.62	97,80	39	CP-PP 55C	237,00	67	T303P-MS-W7H	588,30	52
9010.88.63	102,70	39	CP-PP 55D	267,30	67	T303P-MS-W7V	588,30	52
9010.88.64	107,60	39	CR002	5,30	13	T404P-MS-W7H	659,30	52
9010.88.75	92,70	39	E303P-MS-W7H	659,70	52	T404P-MS-W7V	659,30	52
9010.88.76	97,80	39	E303P-MS-W7V	659,70	52	TET-CLE	40,80	63
9010.88.77	102,70	39	E404P-MS-W7H	715,80	52	TET47-064-400	373,60	63
9010.88.78	107,60	39	E404P-MS-W7V	715,80	52	TET47-086-400	695,00	63
9010.88.82	92,70	39	GA-303	572,30	53	TET47-106-400	983,40	63
9010.88.83	97,80	39	HL0001	156,00	16	TET48-033-125	179,20	63
9010.88.84	102,70	39	HL0002	131,00	16	TET48-033-400	203,30	63
9010.88.85	107,60	39	HL0003	143,40	16	TET48-044-125	260,50	63
9010.88.89	92,70	39	HL0004	199,50	16	TET48-044-400	275,80	63
9010.88.90	97,80	39	HL0005	112,30	16	TET48-055-125	329,10	63
9010.88.91	102,70	39	P303612	140,50	21	TET48-055-400	376,10	63
9010.88.92	107,60	39	P304093	195,00	21	TET48-066-125	355,70	63
9010.91.09	406,00	39	P6303	43,20	19	TET48-066-400	457,40	63
9010.91.10	422,40	39	P6304	32,30	19	TET48-088-125	787,70	63
9210	92,60	20	SP110-1500-HQ	1.017,70	43	TET48-088-400	822,00	63
9211	56,00	20	SP110-1500-HT	1.083,80	43	TET48-101-125	1.558,90	63
9212	101,60	20	SP110-1500-VQ	986,50	43	TET48-101-400	1.653,00	63
9221	113,40	20	SP110-1500-VT	1.052,60	43	Z291102	46,90	23
9222	70,50	20	SP110-2000-HQ	1.117,90	43	Z291103	82,60	23
9231	109,30	20	SP110-2000-HT	1.179,70	43			
9241	179,60	20	SP110-2000-VQ	1.086,90	43			
9242	109,50	20	SP110-2000-VT	1.148,60	43			
9243	197,00	20	SP110-2500-HQ	1.494,70	43			
9251	197,70	20	SP110-2500-HT	1.604,90	43			
9252	131,60	20	SP110-2500-VQ	1.463,60	43			
9261	212,00	20	SP110-2500-VT	1.573,80	43			
BA-DF high	139,80	53	SP110-3000-HQ	1.604,90	43			
BA-DF low	135,60	53	SP110-3000-HT	1.697,50	43			
BA-E10	119,20	53	SP110-3000-VQ	1.573,80	43			
BA-IF high	139,80	53	SP110-3000-VT	1.666,50	43			
BA-IF low	135,60	53	SP80-1500-HQ	759,70	42			

Belastingsklassen

Lijn- en puntafwatering - buiten

Volgens EN 1433 & EN 124

	A 15	Plaatsen enkel toegankelijk voor voetgangers, fietsers, groenzones.
	B 125	Parkings personenwagens. Plaatsen toegankelijk voor personenwagens aan matige snelheid.
	C 250	Voetgangersstraten en parkings. Plaatsen waar personenwagens en lichte vrachtwagens aan matige snelheid voorbijkomen.
	D 400	Rijstroken van wegen en straten, langs en dwars over de weg.

Puntafwatering - binnen

Volgens EN 1253-1

	H 1,5	Niet benutte vlakdaken zoals grinddaken en dergelijke.
	K 3	Zones zonder rijverkeer bv. badruimtes in privé-woningen, bejaardentehuizen, hotels, scholen, gemeenschappelijke was- en doucheinstallaties, ...
	L 15	Gebieden die onderhevig zijn aan de circulatie van lichte voertuigen, zoals commerciële ruimtes en openbare ruimtes.
	R 50	Lichte commerciële en industriële ruimtes die toegankelijk zijn voor voertuigen met volle banden.
	M 125	Vlakken met rijverkeer zoals parkeergarages, fabrieken en werkplaatsen.
	N 250	Commerciële en industriële ruimtes die toegankelijk zijn voor autoverkeer, zoals machines met massieve banden en heftrucks

Prijzen, verpakking en voorwaarden

Alle prijzen zijn niet-bindende richtprijzen, exclusief BTW. Deze kunnen zonder voorafgaande verwittiging aangepast worden. Verpakking op europalletten of in gitterbox. Voor een gitterbox wordt 175 euro aangerekend, dit bedrag wordt gecrediteerd bij franco teruglevering van de gitterbox. De prijs van een europallet bedraagt 9 euro. Bij orders waar de orderwaarde lager is dan € 750, zullen er automatisch transportkosten worden aangerekend. Leveringen geschieden uitsluitend volgens onze algemene voorwaarden.

Copyright ACO PASSAVANT nv - 2022

De informatie in deze brochure werd door ACO met de grootst mogelijke zorg opgesteld. In verband met de voortdurende verbetering van bestaande producten en de ontwikkeling van nieuwe producten, behoudt ACO zich het recht voor specificaties te wijzigen. Het is de verantwoordelijkheid van de verwerker, resp. de gebruiker, vast te stellen dat het ACO product geschikt is voor de geplande toepassing en verwerkt wordt volgens de geldende inbouwvoorschriften. Aan de aanbevelingen en suggesties kunnen geen garanties worden ontleend, omdat de verwerkings- en gebruiksomstandigheden buiten de controle van ACO liggen.

Tot uw dienst

Om je snel en efficiënt te helpen, kan je ons contacteren op de onderstaande, directe nummers:

Offertes - Technische bijstand

Carmen Bellens	T. 052/38.10.73
Stefaan Blondeel	T. 052/38.10.72
Jessica Morana	T. 052/38.17.87
Daniel Smets	T. 052/38.17.78
Gerry Wens	T. 052/38.10.64

quotes@aco.be

Bestellingen - Leveringen - Facturatie

Christel Annaert	T. 052/38.17.73
Pierre De Laet	T. 052/38.17.72
Peter Ebrard	T. 052/38.10.68
Stijn Van Wemmel	T. 052/38.10.75

sales@aco.be

Brochures - Point of Sales support: Mario Stockmans - ms@aco.be
Verkooppunten, technische tekeningen en lastenboekteksten: www.aco.be

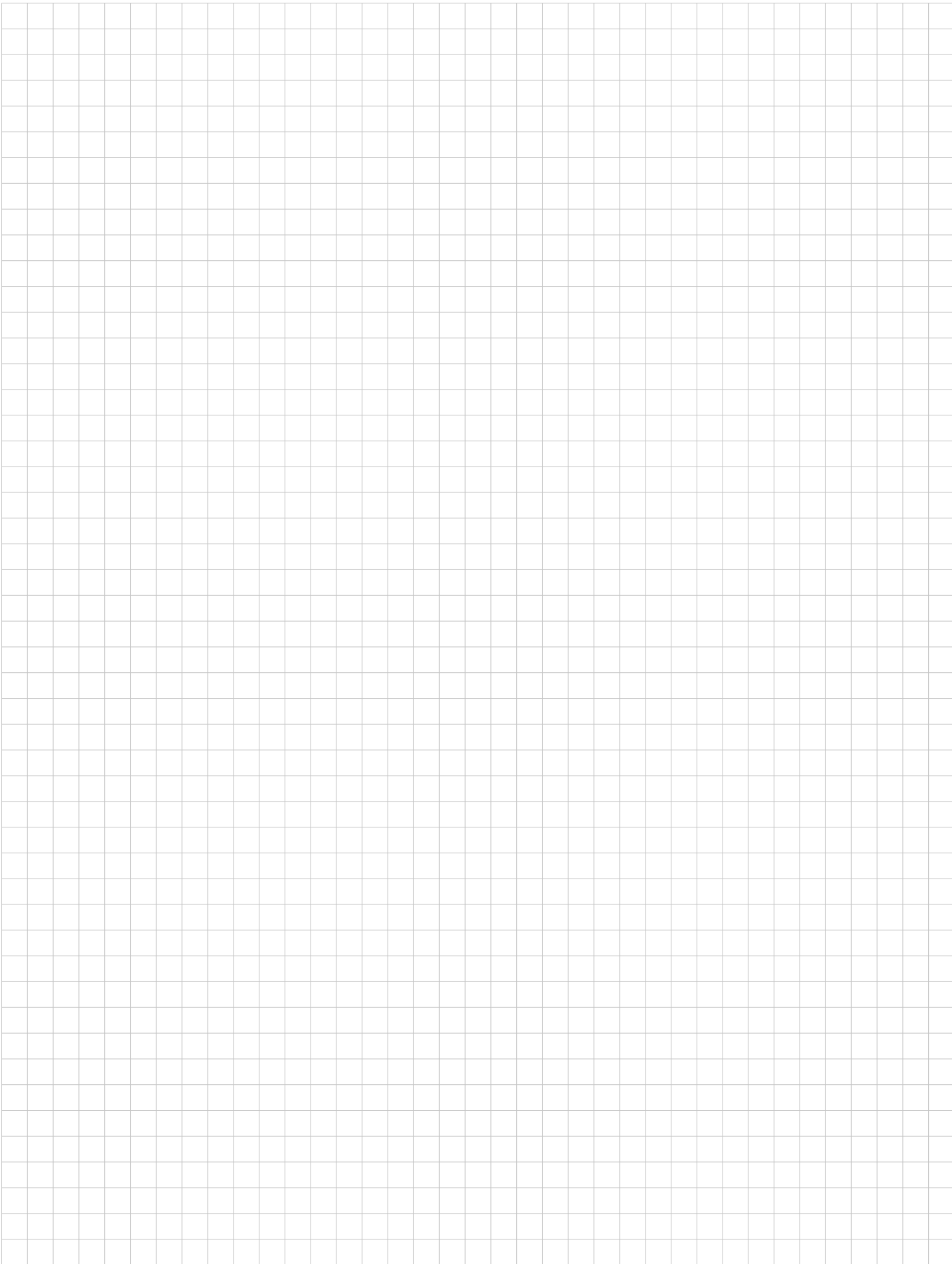

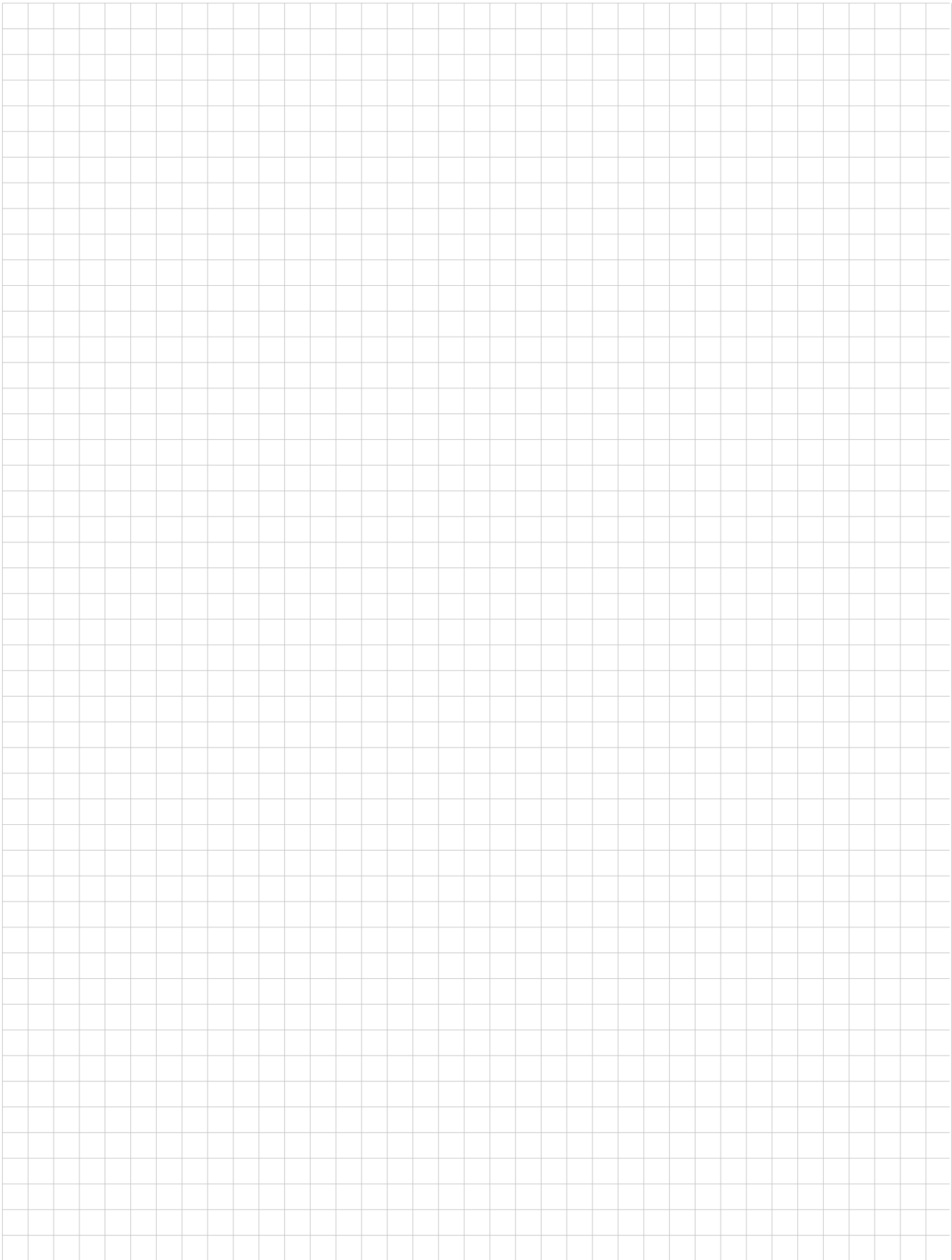

ACO. creating
the future of drainage



ACO

Preenakker 6
1785 Merchtem
Tel. 052 38 17 70
Fax 052 38 17 71

info@aco.be
www.aco.be

11/2021 Onder voorbehoud van wijzigingen